

MANUEL D'UTILISATION

avec instructions de montage

(NL) Gebruiksaanwijzing met montageaanwijzingen

EKI9954.1F

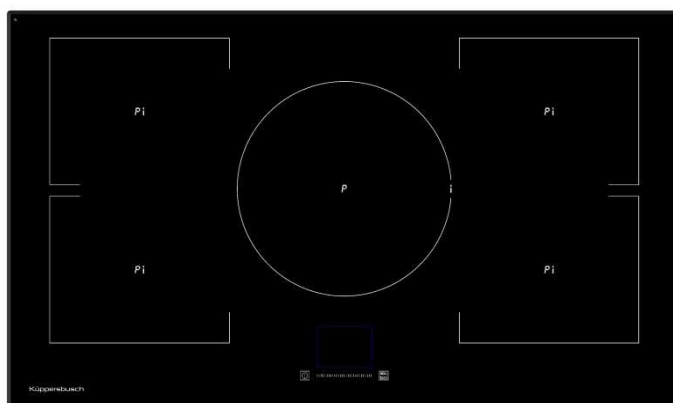

Küppersbusch

INHOUD

VEILIGHEID	33
VOORZORGSMAATREGELEN VOOR GEBRUIK VAN HET TOESTEL	33
GEBRUIK VAN HET APPARAAT	34
VOORZORGSMAATREGELEN TEGEN BESCHADIGING	35
VOORZORGSMAATREGELEN BIJ DEFECT VAN HET APPARAAT.....	36
ANDERE VOORZORGSMAATREGELEN.....	36
ONTDEK UW KOOPLAAT	37
KOKEN OP INDUCTIE	37
KOOKMENU.....	37
TECHNISCHE KENMERKEN	38
HOE MOET IK MIJN KOOPANNEN OP DE KOOZONES PLAATSEN	38
HOE MOET IK MIJN KOOKGEREI KIEZEN	39
UW KOOPLAAT GEBRUIKEN	40
VOOR HET EERSTE GEBRUIK.....	40
SCHERM.....	40
TIPTOETSEN	40
ZONE VOOR DE STERKTEREGELING “ SLIDER “ EN DE TIMERINSTELLING	40
INWERKINGSTELLING	41
BOOSTER FUNCTIE	41
PROGRAMMEREN VAN DE AANKOOKAUTOMAAT.....	41
DETECTIE VAN DE KOOKPOT	42
AANDUIDING RESTWARMTE.....	42
ZONEMENU	42
TIMERFUNCTIE	43
WARMHOUDFUNCTIE	44
KOOKPLAATMENU.....	45
PAUZEFUNCTIE	45
INSTELLINGEN	46
HELDERHEID INSTELLEN.....	46
GELUID INSTELLEN	47
SNELTOETSEN PERSONALISEREN.....	47
DEMOMODUS	48
REINIGINGSVERGREDELINGSFUNCTIE.....	49
CHEFFUNCTIE	49
VERGREDELINGSFUNCTIE.....	50
TIMERFUNCTIE KOOKWEKKER	51
GEHEUGENFUNCTIE.....	52
BRUGFUNCTIE.....	53
VERGREDELINGSFUNCTIE.....	53
KOOKADVIES	54
ONDERHOUD EN REINIGING	54
PROBLEEMOPLOSSING	55
MILIEUBESCHERMING	56
INSTALLATIEVOORSCHRIFTEN	57
ELEKTRISCHE AANSLUITING	58

VEILIGHEID

Voorzorgsmaatregelen voor gebruik van het toestel

- Verwijder alle verpakkingen.
- De installatie en de elektrische aansluiting van het apparaat dienen aan een erkende vakman toevertrouwd te worden. De fabrikant kan niet verantwoordelijk gesteld worden voor eventuele schade voortkomend uit een foutieve inbouw of aansluiting.
- Het apparaat mag enkel gebruikt worden wanneer het gemonteerd en geïnstalleerd is in een meubel met een gehomologeerd en aangepast werkvlak.
- Het is enkel bestemd voor gewoon huishoudelijk gebruik (bereiding van voedingsmiddelen) met uitsluiting van alle ander huishoudelijk, commercieel of industrieel gebruik.
- Verwijder alle etiketten en zelfklevers van het vitrokeramische glas.
- Het apparaat niet ombouwen of wijzigen.
- De kookplaat dient niet als ondergrond of werkvlak.
- De veiligheid wordt enkel verzekerd wanneer het apparaat volgens de vereiste voorschriften op een aardleiding is aangesloten.
- Gebruik geen verlengkabel voor de aansluiting op het elektrische net.
- Het apparaat mag niet gebruikt worden boven een vaatwasmachine of een droogkast, de vrijgekomen damp kan de elektronische apparatuur beschadigen.
- Dit apparaat is niet bestemd voor gebruik met een externe tijdschakelklok of een afstandsbediening.

Gebruik van het apparaat

- Schakel de warmtebron na gebruik steeds uit.
- Waak steeds over bereidingen die oliën en vetten bevatten want deze kunnen vlug vlam vatten.
- Pas op voor brandwonden tijdens en na het gebruik van het apparaat.
- Kinderen het apparaat niet laten manipuleren.
- Verzekert u ervan dat geen enkele elektrische kabel van een vast of los apparaat met het warme kookvlak of met een warme kookpot in contact komt.
- Magnetisch gevoelige voorwerpen (creditcards, informatica diskettes, rekenmachines) mogen zich niet in de onmiddellijke nabijheid van het functionerende apparaat bevinden.
- Gebruik enkel de hiertoe voorziene kookpotten. Bij onverhoeds aanschakelen of restwarmte zouden andere materialen kunnen smelten of ontbranden.
- Bedek het apparaat nooit met een doek of een beschermblad. Het zou kunnen verhitten en ontvlammen.
- Dit toestel is niet geschikt voor gebruik door personen (inclusief kinderen) met verminderd lichamelijke, zintuiglijke waarneming of geestelijke vermogens of gebrek aan kennis en ervaring, tenzij zij begeleiding of instructies krijgen over het gebruik van het toestel door een persoon die verantwoordelijk is voor hun veiligheid.
- Kinderen jonger dan 8 jaar, personen van wie de psychische en of mentale capaciteit vermindert zijn en personen van wie de kennis onaangepast is, kunnen dit toestel enkel onder toezicht gebruiken of indien zij opgeleid zijn om dit toestel te gebruiken in veilige omstandigheden.
- Zij dienen daarbij op de hoogte te zijn van de mogelijke risico's die zich kunnen voordoen. Kinderen mogen niet met dit toestel spelen.
- Zonder toezicht van een volwassene kan het reinigen en onderhoud van dit toestel niet aan kinderen toevertrouwd worden.

Voorzorgsmaatregelen tegen beschadiging

- De aanwezigheid van zand of andere schuurmaterialen kunnen het glas beschadigen.
- Laat geen voorwerpen (zelfs kleine) op het glas vallen.
- Vermijd het stoten van kookpotten tegen de rand van het glas.
- Verzeker u ervan dat de ventilatie van het apparaat verloopt volgens de instructies van de fabrikant.
- Plaats of laat geen lege kookpotten op de kookplaat.
- Vermijd het contact van suiker, synthetische stoffen of aluminiumfolie met de hete zones. Deze stoffen kunnen tijdens het afkoelen het vitrokeramische oppervlak doen barsten of aantasten: schakel het apparaat uit en verwijder ze onmiddellijk van de nog hete zones (opgepast: risico voor brandwonden).
- **RISICO VAN BRAND:** Geen voorwerpen op de kookplaat leggen
- Indien er onder het inbouwapparaat een lade is, zorg dan voor voldoende afstand (2 cm) tussen de inhoud van de lade en de onderkant van het apparaat teneinde een goede ventilatie te verzekeren.
- Leg geen ontvlambare voorwerpen (bvb. sprays) in de lade onder de kookplaat. Eventuele bestekbakken dienen in warmtebestendig materiaal te zijn uitgevoerd.

Vorzorgsmaatregelen bij defect van het apparaat

- Bij het vaststellen van een defect, het apparaat uitzetten en de elektrische toevoer uitschakelen.
- Schakel onmiddellijk de elektrische stroom van het apparaat uit indien er een barst of spleet in het vitrokeramische glas is en verwittig de dienst na verkoop.
- De herstellingen dienen enkel door gespecialiseerd personeel te worden uitgevoerd. In geen geval het apparaat zelf openen.
- **WAARSCHUWING:** Als het glazen kookoppervlak gebroken is, schakel het toestel uit om een mogelijke elektrische schok te voorkomen.

Andere voorzorgsmaatregelen

- Zorg er voor dat de pan centraal op de zone wordt geplaatst. De pan moet zo veel mogelijk de zone bedekken.
- Zorg ervoor dat de kookpot steeds in het midden van de kookzone staat. De bodem van de kookpot moet de kookzone zoveel mogelijk bedekken.
- Een magnetisch veld kan elektronische apparatuur beïnvloeden. Personen die een pacemaker dragen doen er goed aan eerst de verdeler of een arts te raadplegen.
- **VUUR NIET** blussen met water. Schakel de kookzone uit. Vlammen voorzichtig met een deksel, smoordeksel of iets dergelijks verstikken.



HET GEBRUIK VAN ONGESCHIKT KOOKGEREI OF ENIGE INDUCTIE ADAPTORPLAAT ONTWORPEN VOOR NIET MAGNETISCH KOOKGEREI, ZAL DE WAARBORG DOEN VERVALLEN. DE FABRIKANT KAN NIET VERANTWOORDELIJK GESTELD WORDEN VOOR SCHADE AANGERICHT AAN DE KOOKPLAAT EN/OF DE OMGEVING ALS GEVOLG VAN EEN DERGELIJK GEBRUIK.



ONTDEK UW KOOPLAAT

Koken op inductie

Inductietechnologie hoort bij de beste kooktechnologieën. Ze zorgt voor snel en uiterst veilig koken met een zeer precieze controle. Dankzij de hogere efficiëntie maakt de inductietechnologie het eveneens mogelijk om energiekosten te besparen.



Met inductie zal de kookplaat zelf geen warmte genereren: ze moet eigenlijk worden beschouwd als een gesofisticeerde schakelaar. De warmte wordt rechtstreeks in de basis van de kookpot gegenereerd, in overeenstemming met het fenomeen dat een ferromagnetisch voorwerp opwarmt als men het in een oscillerend magnetisch veld plaatst.

Om het maximum uit uw inductiekookplaat te halen, is de keuze van de kookpotten van het grootste belang. Gelieve onze overeenkomstige adviezen hieronder zorgvuldig te lezen.

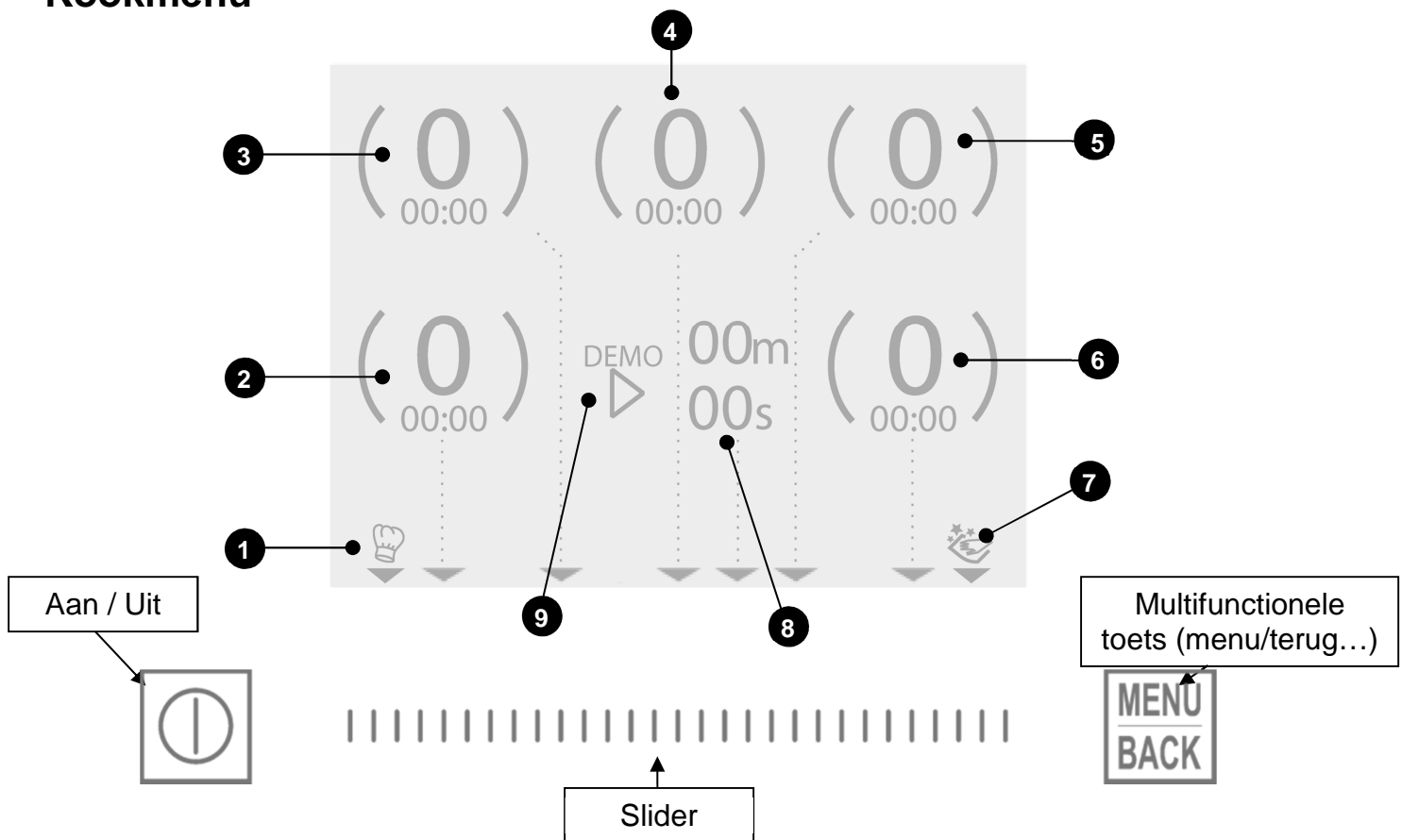
Kookmenu

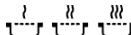

- 1 Eerste sneltoets (kan worden aangepast)
- 2 Vermogens- en timerdisplay kookzone links vooraan
- 3 Vermogens- en timerdisplay kookzone links achteraan
- 4 Vermogens- en timerdisplay kookzone centraal
- 5 Vermogens- en timerdisplay kookzone rechts achteraan
- 6 Vermogens- en timerdisplay kookzone rechts vooraan
- 7 Tweede sneltoets
- 8 Timerdisplay voor kookwekker
- 9 Display demo modus

<u>Display</u>	<u>Aanduiding</u>	<u>Omschrijving</u>
0	Nul	Kookzone geactiveerd
1...9	Vermogenniveau	Keuze kookniveau
	Detectie kookpan	Geen of onaangepaste kookpan
	Onmiddellijke opwarming	Aankookautomaat
E	Foutmelding	Defect elektronisch circuit
	Restwarmte	De kookzone is warm
B1	Power	Het turbovermogen is geactiveerd
B2	Super Power	Super Power is geactiveerd
	Warmtebehoud	Automatisch behoud op 42, 70, 94°
II	Stop&Go	Stop&Go is geactiveerd

Technische kenmerken

Type	Totaal vermogen	Zones	Normaal	Power	Super Power*	Detectie kookpan
EKI9954.1F	11100 W	Links, rechts en midden	2100 W 1850/2600 W	2600 W 2600/3300 W	3700 W 3000/5500 W	100 mm 90/220 mm

* het vermogen kan variëren in functie van de afmetingen en het materiaal van de kookpotten

Hoe moet ik mijn koopannen op de koozones plaatsen

Opgelet: voor efficiënt koken en hogere energiebesparingen moet u ervoor zorgen dat elke kookpan centraal op haar kookzone is geplaatst.

Hoe moet ik mijn kookgerei kiezen

Fabrikanten van kookgerei geven doorgaans aan of hun producten geschikt zijn voor inductie.

Aangepaste kookpotten: staal, geëmailleerd staal, gietijzer, inox met magnetische bodem, aluminium met magnetische bodem.

Niet aangepaste kookpotten: aluminium en inox zonder magnetische bodem, koper, messing, keramiek, porselein.

Een geschikte kookpan met een zeer smalle basis kan omwille van veiligheidsredenen mogelijk niet werken. De minimale detectiediameter wordt in bovenstaande tabel aangegeven en kan mogelijk variëren in overeenstemming met de kwaliteit van de kookpot en de grootte van de kookzone.

Als een kookpan niet is aangepast aan een kookzone, dan wordt het symbool [] weergegeven.

Opgelet: zelfs onder geschikte kookpotten voor inductie bestaan er mogelijk grote verschillen met een duidelijke invloed op de kooksnelheid en de levensduur van de kookplaat.

Om u ervan te verzekeren of de kookpotten geschikt zijn:

- Giet een beetje water in een kookpot en plaats deze op een inductie kookzone ingesteld op [9]. Het water moet binnen enkele seconden opwarmen.
- Houd een magneet tegen de bodem van de kookpot. De magneet moet blijven plakken.

Sommige kookpotten zoemen wanneer ze op een inductie kookzone geplaatst worden. Dit wil niet zeggen dat het apparaat defect is en het beïnvloedt geenszins het functioneren.

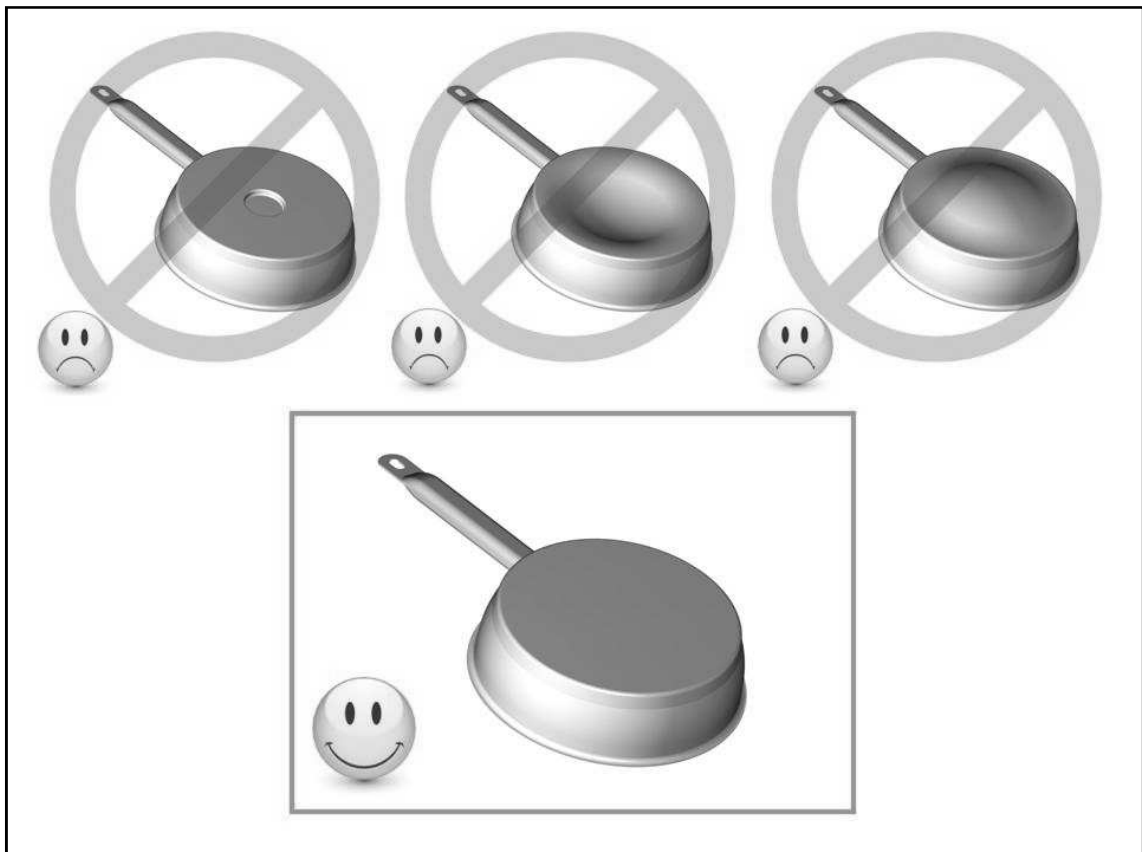

UW KOOPLAAT GEBRUIKEN

Voor het eerste gebruik

Poets uw toestel met een vochtige doek en droog het af. Gebruik geen detergent, deze kan op het glas een blauwachtig waas doen verschijnen.

Scherm

WAARSCHUWING: PLAATS NOOIT EEN KOOKPAN OP HET SCHERM.

Telkens wanneer u de kookplaat inschakelt, zal een animatie u verwittigen dat u geen kookpan op de display mag plaatsen. Om deze animatie over te slaan, kunt u op de multifunctionele toets drukken.

Tiptoetsen

Uw apparaat is uitgerust met tiptoetsen waarmee u de verschillende functies kan instellen. Het aanraken van de toets zet de functie in werking. Deze activering wordt weergegeven door een lichtje, een aflezing en/of een geluidssignaal. Niet op meerdere toetsen tegelijk duwen bij normaal gebruik.

Zone voor de sterkteregeling “ SLIDER “ en de timerinstelling

Voor de selectie van het vermogen volstaat het om met uw vinger over de slider te glijden. U heeft ook rechtstreeks toegang tot een bepaald niveau door met uw vinger het gewenste niveau te selecteren.

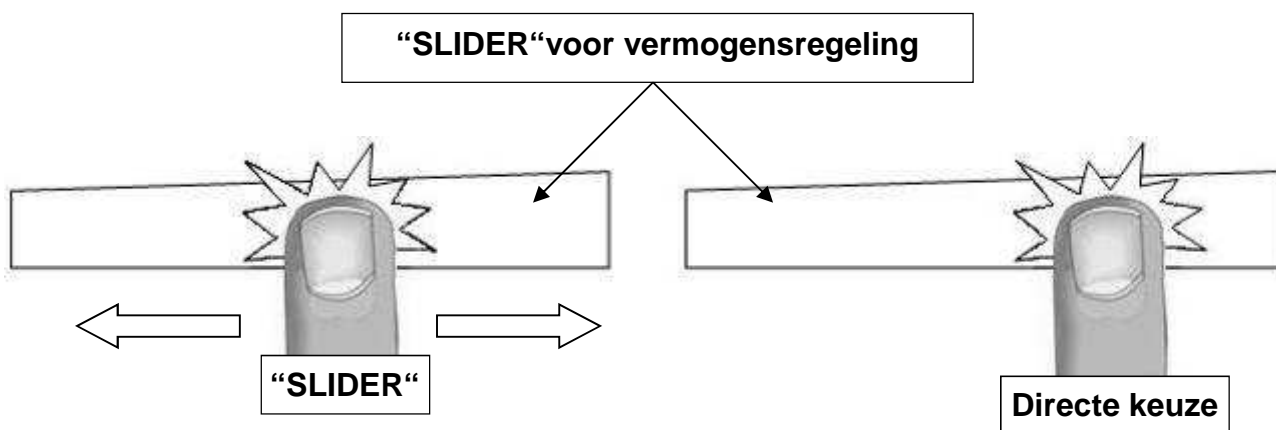

Inwerkingstelling

- **In- en uitschakelen van de kookplaat:**

<u>Actie</u>	<u>Bedieningspaneel</u>	<u>Display</u>
Inschakelen	Druk gedurende minstens 2 seconden op de toets []	[0]
Uitschakelen	Druk gedurende minstens 2 seconden op de toets []	niets of []

- **In- en uitschakelen van een kookzone:**

<u>Actie</u>	<u>Bedieningspaneel</u>	<u>Display</u>
Zone selecteren	Beweeg uw vinger over de "SLIDER"-zone	[0] licht op
Vermogensniveau instellen	Beweeg uw vinger binnen de 4 seconden opnieuw over de "SLIDER"-zone	[0] tot [B]
De zone uitschakelen	Selecteer de zone met de SLIDER en stel haar vermogen binnen de 4 seconden in op [0].	[0] of [H]

Booster functie

De Booster functie [B1] en Dubbel Booster [B2] verlenen aan de gekozen kookzone een opgevoerd vermogen. Indien deze functie geactiveerd is, werken deze kookzones gedurende 10 minuten met een aanmerkelijk hoger vermogen.

Booster is ontworpen om bijvoorbeeld snel grote hoeveelheden water te verwarmen, zoals bij de bereiding van pasta.

- **Booster starten / stoppen:**

<u>Actie</u>	<u>Bedieningspaneel</u>	<u>Display</u>
Zone selecteren	Druk op de SLIDER en selecteer een zone	[0] licht op
Booster niveau 1 starten	Druk op het rechtse uiteinde van de SLIDER, onder het symbool [B]	[B1]
Booster niveau 2 starten	Druk opnieuw op de toets onder het symbool [B]	[B2]
Booster stoppen	Schuif uw vinger naar [0]	[0] of [H]

- **Vermogensbeheer:**

De kookplaat is uitgerust met een vermogensbeheersysteem om het totale gebruikte vermogen onder de limiet van de elektriciteitsaansluiting te houden. Het gebruik van de booster op een of meerdere zones kan mogelijk zorgen voor een beperking van het vermogen dat door andere zones wordt gebruikt.

De laatste instelling heeft prioriteit. Als het vermogen van een kookzone wordt verlaagd, zal de display van deze zone gedurende enkele seconden knipperen alvorens de nieuwe waarde van het vermogensbeheersysteem verschijnt.

Programmeren van de aankookautomaat

Alle kookzones zijn uitgerust met een aankookautomaat. De kookzone functioneert eerst een zekere tijd op volle kracht en vermindert dan automatisch tot het gekozen vermogen.

- **Aankookautomaat inschakelen**



<u>Actie</u>	<u>Bedieningspaneel</u>	<u>Display</u>
Zone selecteren	Druk op de SLIDER en selecteer een zone	[0] licht op
Het vermogensniveau selecteren (bijvoorbeeld "7")	Schuif naar positie [7] op de SLIDER en blijf gedurende 4 seconden drukken	[7] met []

- **Aankookautomaat uitschakelen:**

Om de aankookautomaat uit te schakelen, moet u het kookniveau op [0] instellen

Detectie van de kookpot

De kookplaat is uitgerust met een interactieve controle die de kookpot zal detecteren indien die correct op een zone is geplaatst en die de overeenkomstige display automatisch zal laten oplichten. U hebt vervolgens 4 seconden om het kookniveau voor deze zone in te stellen.

Als de kookpan van de zone wordt verwijderd of als ze ongeschikt is voor gebruik op inductiekookplaten, dan wordt het symbool [] weergegeven. Als de kookpan terug op dezelfde zone wordt geplaatst, dan start het koken opnieuw met hetzelfde vermogensniveau. Zorg er na gebruik steeds voor dat de kookzone en/of de kookplaat wordt uitgeschakeld: zorg ervoor dat de kookpandetectie [] niet langer actief is.

Aanduiding restwarmte

Als na het uitzetten van de kookzones of het volledig uitzetten van de kookplaat, de kookzones nog warm zijn, wordt dit aangegeven door [].

Het symbool [] gaat uit wanneer de kookzones zonder gevaar kunnen aangeraakt worden. Zolang het lampje van de restwarmte blijft branden, de kookzones niet aanraken en geen enkel warmtegevoelig voorwerp op de kookzones plaatsen. **Gevaar voor brand of brandwonden!**

Zonemenu

Het zonemenu geeft toegang tot kookfuncties die voor elke zone afzonderlijk kunnen worden geactiveerd.

Om het zonemenu in te schakelen, moet u een kookzone selecteren en binnen de 4 seconden op de multifunctionele toets drukken:

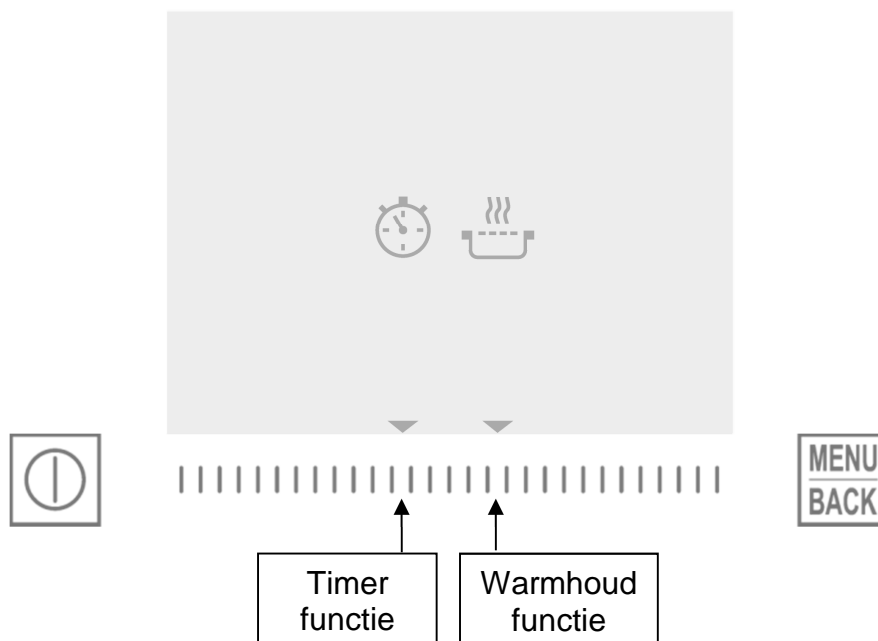

Timerfunctie

De timer kan afzonderlijk voor elke zone worden ingesteld van 0 tot 99 uur en 30 seconden.

Opmerking: als er binnen de 20 seconden geen actie wordt ondernomen, dan schakelt de display automatisch terug over naar het kookmenu.

- **De kooktijd instellen en wijzigen:**

Actie

Zoneselectie
Functie kookzone
Selectie timerfunctie
Timer instellen

Bedieningspaneel

druk onder de gewenste zone
druk op de multifunctionele toets
druk onder de []
druk op [-] om de tijd in te korten
druk op [+] om de tijd te verlengen
druk op [0] om de tijd te resetten
druk op [✓] om de tijd te valideren

Display

[0] tot [B] licht op

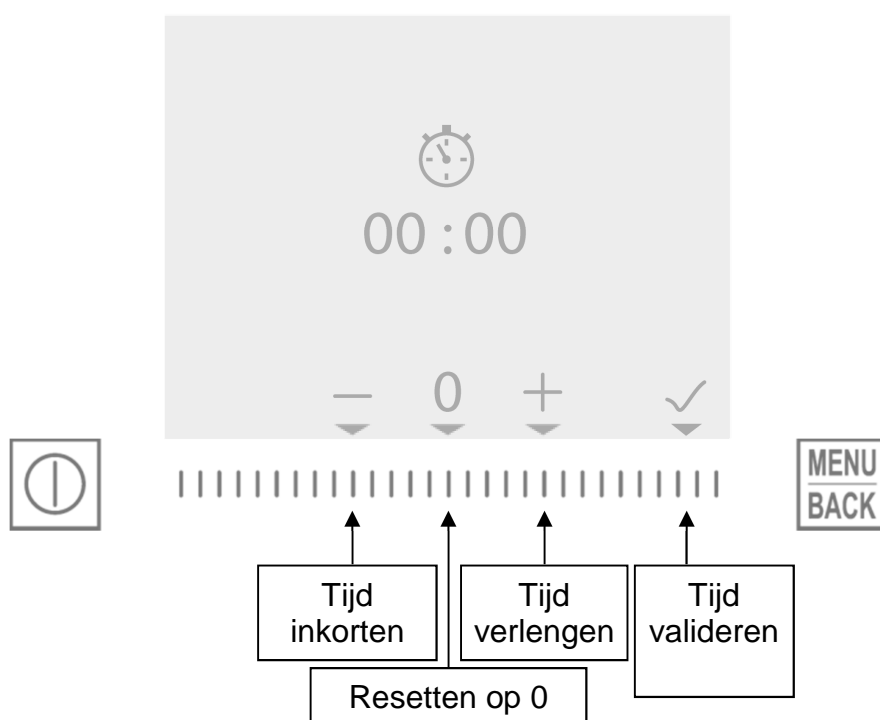

- **Automatische stop aan het einde van de tijd:**

Na afloop van de ingestelde kooktijd wordt de zone uitgeschakeld, gaat de timer knipperen [00:00] en zal de kookplaat een pieptonen uitzenden.

Om de pieper te stoppen, drukt u op de SLIDER-toets die de overeenkomstige kookzone zal selecteren.

Warmhoudfunctie

Deze functie maakt het mogelijk een temperatuur van 42°C, 70°C of 94°C te bereiken en automatisch te behouden.

Dit voorkomt dat vloeistoffen overlopen en dat uw gerechten aan de bodem van de kookpot gaan klevan.

Opmerking: als er binnen de 20 seconden geen actie wordt ondernomen, dan schakelt de display automatisch terug over naar het kookmenu.

- **De warmhoudfunctie inschakelen:**

<u>Actie</u>	<u>Bedieningspaneel</u>	<u>Display</u>
Een zone selecteren	Druk op de SLIDER en selecteer een zone	[0] tot [B] licht op
Zonemenu inschakelen	Druk op de multifunctionele toets	
Warmhoudfunctie selecteren	Druk op de slider onder het symbool []	
Gewenste warmhoudniveau selecteren	Druk op [] voor ≈ 42 °C Druk op [] voor ≈ 70°C Druk op [] voor ≈ 94°C	

- **De warmhoudfunctie stoppen:**

Selecteer de zone en stel een ander kookniveau voor deze zone in.

De maximumduur van de warmhoudfunctie bedraagt 2 uur.

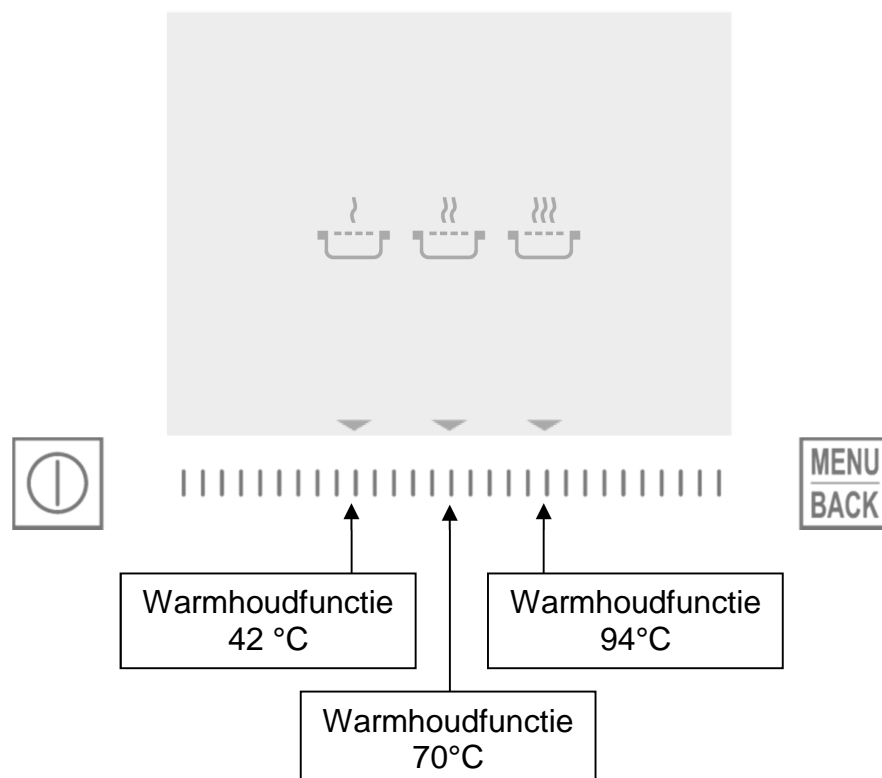

Kookplaatmenu

Het kookplaatmenu geeft toegang tot functies die voor de volledige kookplaat zullen worden geactiveerd.

Om het kookplaatmenu in te schakelen, moet u op de multifunctionele toets drukken terwijl er geen kookzone is geselecteerd:

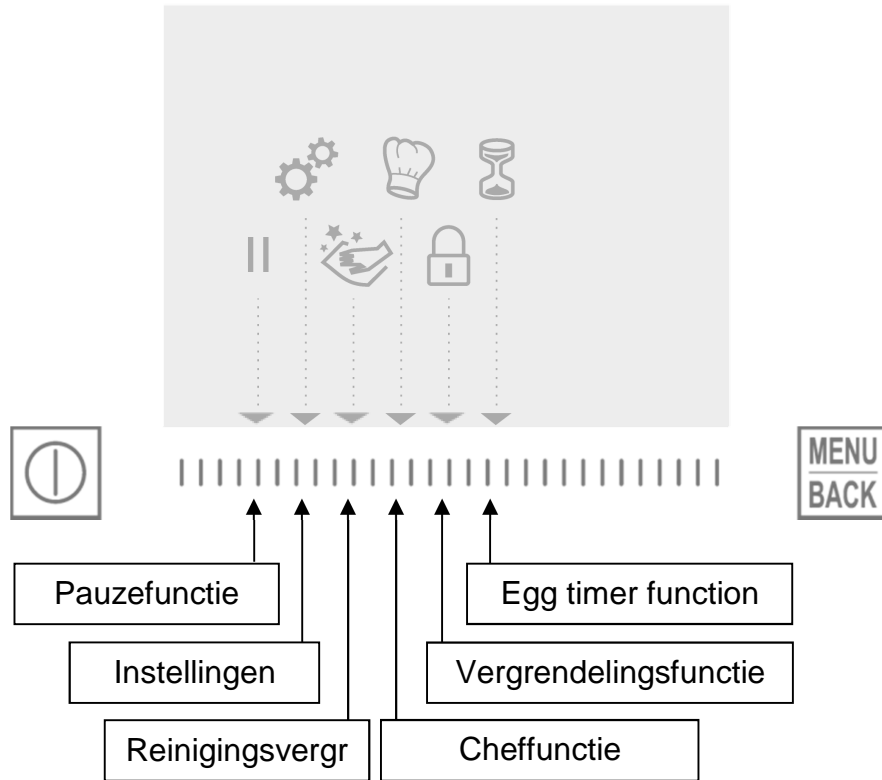

Pauzefunctie

Deze functie kan worden gebruikt om alle kookzones tijdelijk te pauzeren zonder de instellingen voor de individuele zones te verliezen.

- **De pauzefunctie inschakelen/ uitschakelen:**

Actie

Functie kookplaat
De pauzefunctie inschakelen
Stoppen

Bedieningspaneel

druk op de multifunctionele toets
druk op de slider onder het symbool [||]
druk op de slider onder het symbool [▶]

Display

aftellen begint
vorige instellingen

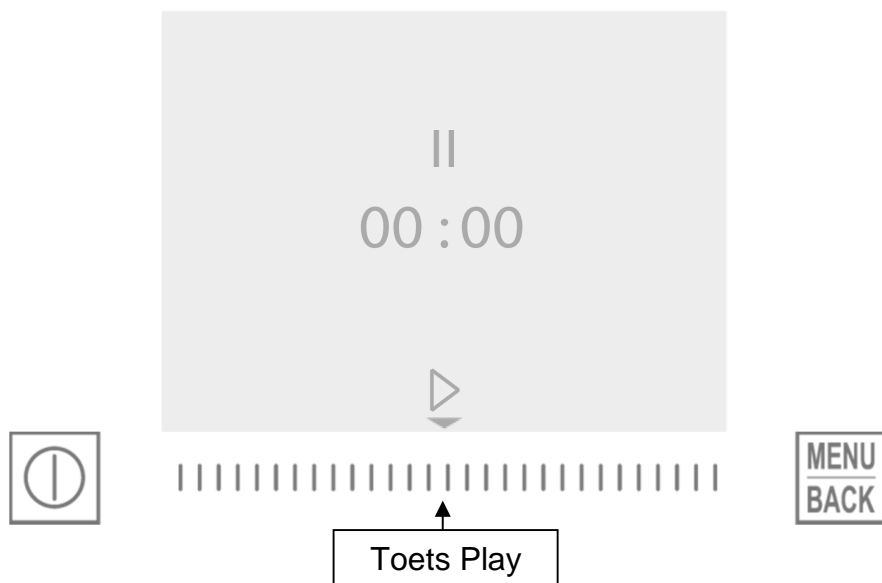

Instellingen

Dit menu wordt gebruikt om de kookplaatparameters zoals helderheid, geluid, sneltoetsen enz. te configureren.

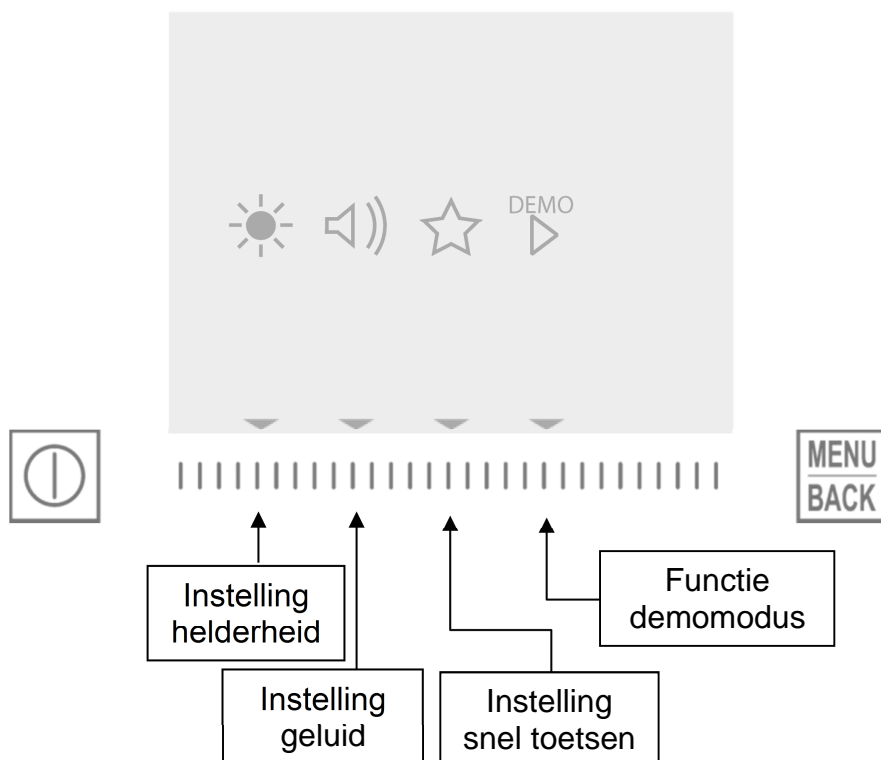



Helderheid instellen

- De helderheid wijzigen:

Actie

Functie kookplaat
 Menu Instellingen
 Menu Helderheid
 De helderheid wijzigen
 De helderheid valideren

Bedieningspaneel

druk op de multifunctionele toets
 druk onder de toets []
 druk onder de toets []
 schuif of druk op de slider
 druk op de multifunctionele toets

Display

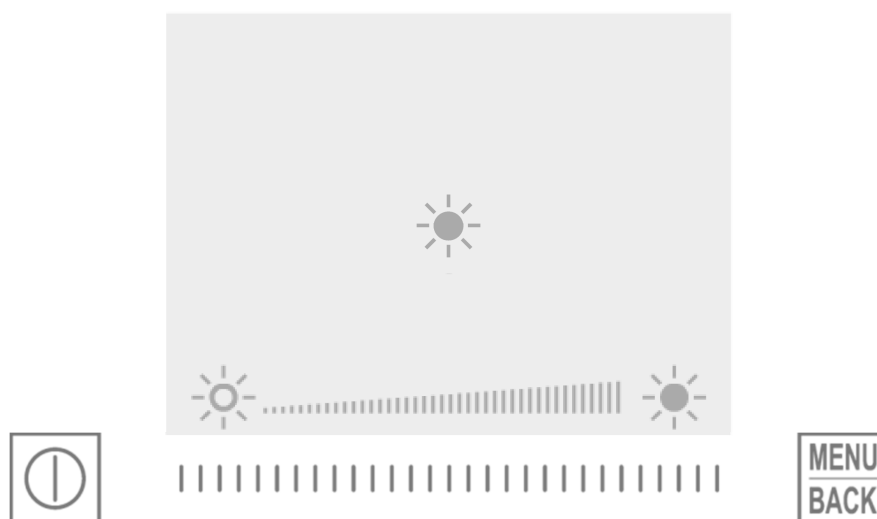

Geluid instellen

- Het geluidsniveau wijzigen:

Actie

Functie kookplaat
 Menu Instellingen
 Menu Geluid
 Het geluidsniveau wijzigen
 Het geluidsniveau valideren

Bedieningspaneel

druk op de multifunctionele toets
 druk op de slider onder het symbool [⚙]
 druk op de slider onder het symbool [🔊]
 schuif of druk op de slider
 druk op de multifunctionele toets

Display



Sneltoetsen personaliseren

- De sneltoets wijzigen:

Actie

Functie kookplaat
 Menu Instellingen
 Menu Sneltoetsen
 De gewenste sneltoets kiezen
 (bijvoorbeeld de linkse sneltoets wijzigen)

Bedieningspaneel

druk op de multifunctionele toets
 druk onder de toets [⚙]
 druk onder de toets [☆]
 druk onder de toets "Sneltoets"

Display

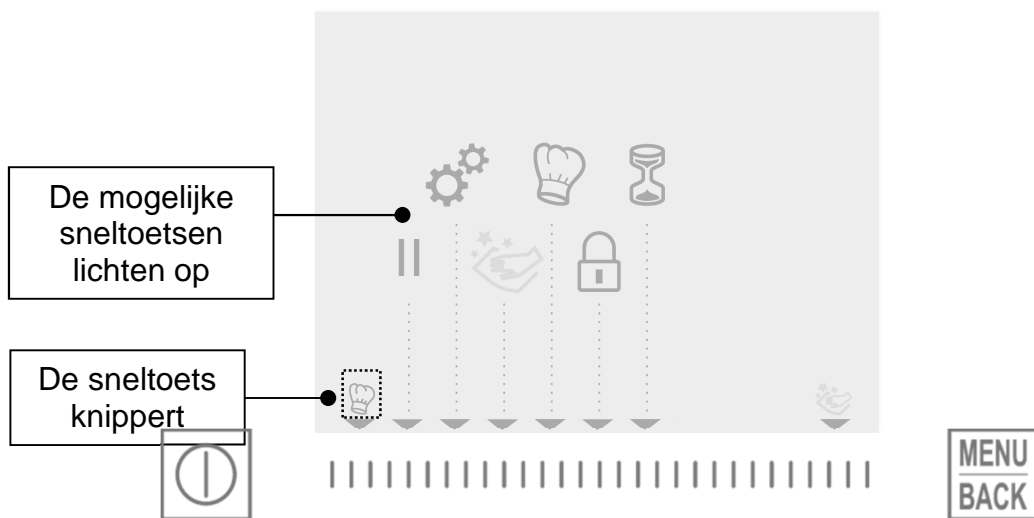

Actie

De gewenste sneltoets kiezen
Functiesneltoets

De sneltoetsfunctie verlaten

Bedieningspaneel

druk onder de functiesneltoets en na
3 seconden wordt hij automatisch
gevalideerd

druk op de multifunctionele toets

Display

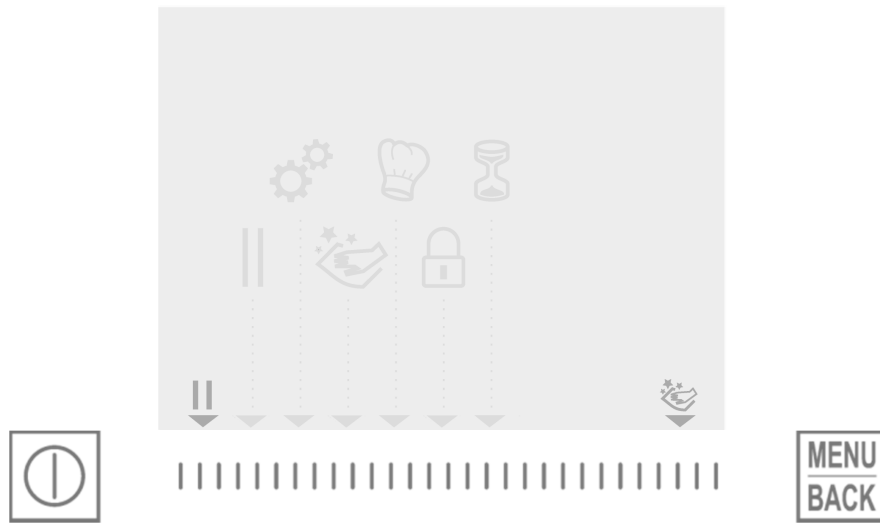

Demomodus

Deze functie maakt het mogelijk om de kookplaat te gebruiken voor een demonstratie zonder enige vermogensvoorziening op de kookzones. Bij deze functie is de kookpandetectie niet actief.

- **De demomodus inschakelen:**

Actie

Functie kookplaat

Menu Instellingen

De demomodus inschakelen

Bedieningspaneel

druk op de multifunctionele toets

druk onder de toets []

druk onder de toets []

Display

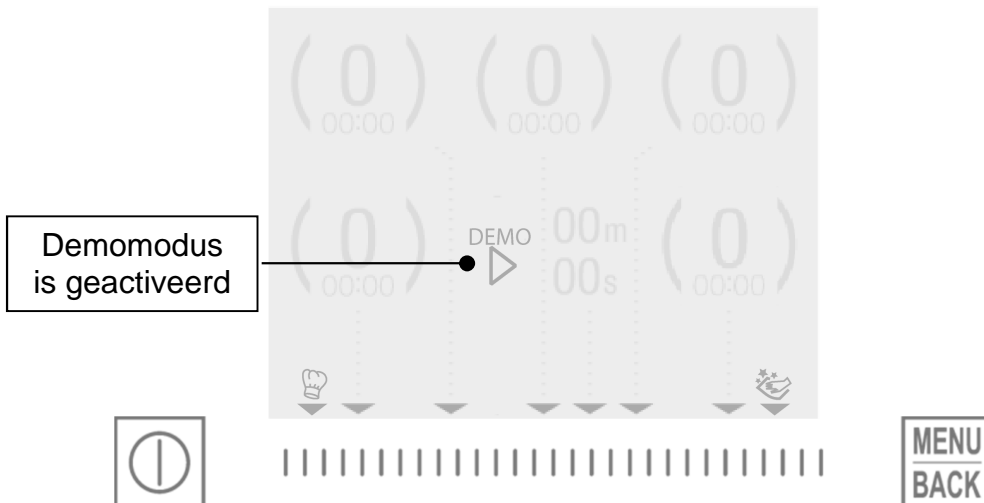

- **De demomodus uitschakelen:**

Actie

Functie kookplaat

Menu Instellingen

De demomodus uitschakelen

Bedieningspaneel

druk op de multifunctionele toets

druk onder de toets []

druk onder de toets []

Display

Reinigingsvergrendelingsfunctie

Deze functie vergrendelt het bedieningspaneel (met uitzondering van de Aan/Uit-toets) gedurende 20 seconden maar zorgt niet voor het stoppen van het koken

- **De reinigingsfunctie inschakelen:**

Actie

Functie kookplaat

De reinigingsfunctie inschakelen

Bedieningspaneel

druk op de multifunctionele toets

druk onder de toets []

Display

aftellen is begonnen

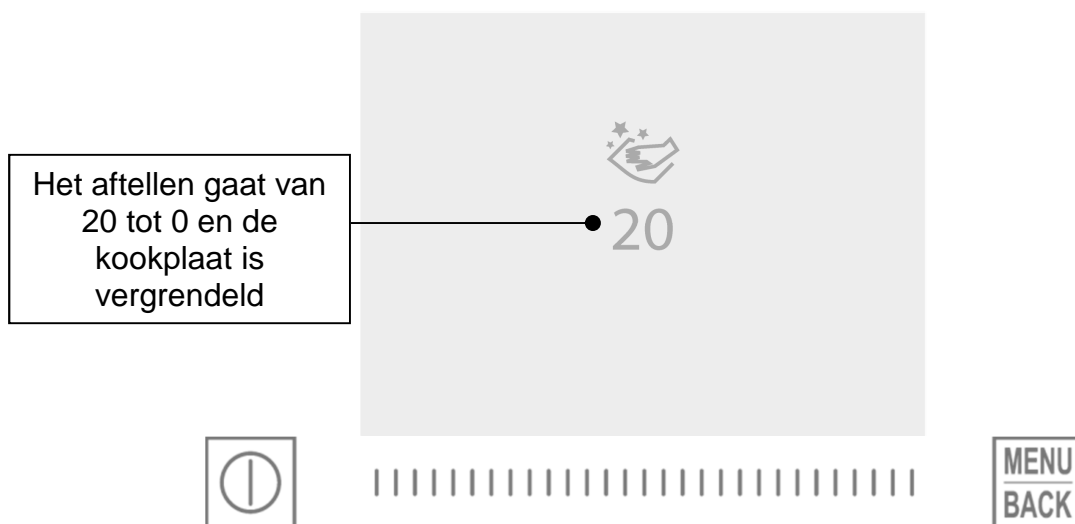

Cheffunctie

Deze functie verandert de kookplaat in 3 grote zones.

- **De cheffunctie inschakelen/uitschakelen:**

Actie

Functie kookplaat

De cheffunctie inschakelen

De cheffunctie uitschakelen

Bedieningspaneel

druk op de multifunctionele toets

druk onder de toets []

druk op de multifunctionele toets

Display

- **Het vermogensniveau voor de cheffunctie personaliseren:**

Actie

De gewenste zone selecteren
Instellen (vermogen regelen)

Bedieningspaneel

druk onder de gewenste zone
schuif op de "SLIDER" naar rechts of
naar links

Display

[0] tot [B]

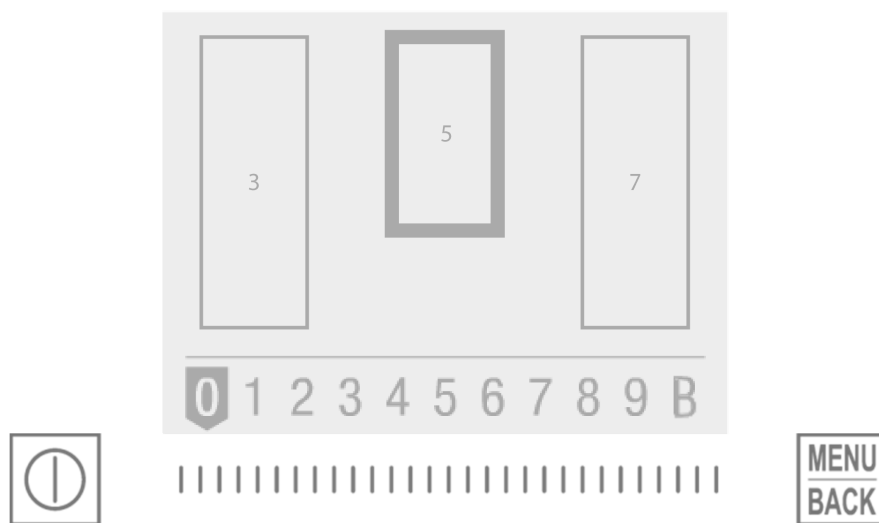

Vergrendelingsfunctie

Om wijzigingen in de instellingen van de kookzones te vermijden, kan het bedieningspaneel worden vergrendeld (met uitzondering van de Aan/Uit-toets).

- **De kookplaat vergrendelen/ontgrendelen**

Actie

Functie kookplaat
De kookplaat vergrendelen

Bedieningspaneel

druk op de multifunctionele toets
druk onder de toets []

Display

de kookplaat is
vergrendeld
de kookplaat is
ontgrendeld

De kookplaat ontgrendelen

druk onder de toets en schuif naar het
hangslot

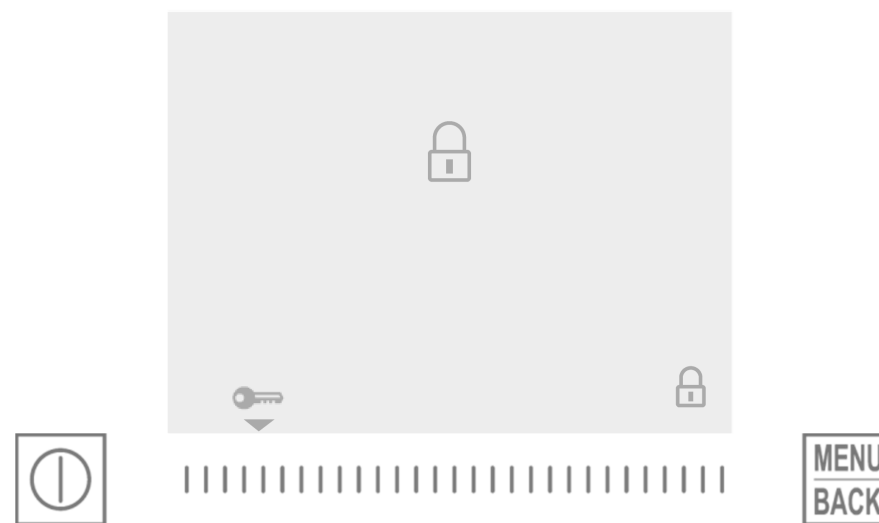

Timerfunctie kookwekker

De timer voor eieren is een onafhankelijke functie. De timer kookwekker en de algemene timer kunnen tegelijkertijd worden gebruikt.

- **De timer voor eieren instellen en wijzigen:**

Actie

Functie kookplaat
Selectie timerfunctie voor
kookwekker
Timer instellen

Bedieningspaneel

druk op de multifunctionele toets

druk onder de []
druk op [-] om de tijd in te korten
druk op [+] om de tijd te verlengen
druk op [0] om de tijd te resetten
druk op [✓] om de tijd te valideren

Display

Als er binnen de 20 seconden geen actie wordt ondernomen, dan schakelt de elektronica terug over naar het kookmenu.

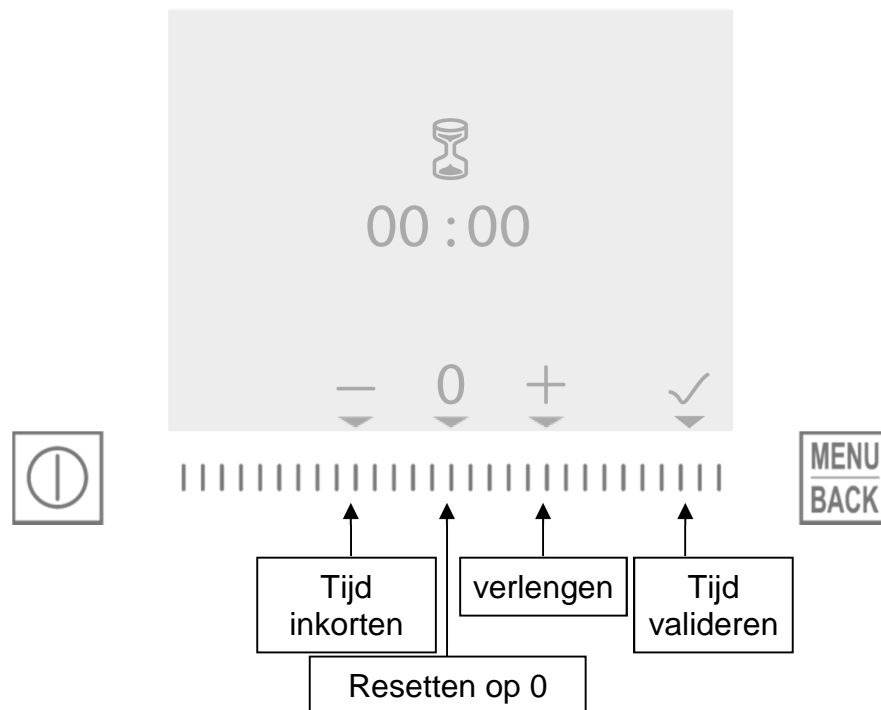

- **Automatische stop aan het einde van de tijd:**

Van zodra de tijd is verstreken, gaat de timerdisplay knipperen [00:00] en wordt er een geluid uitgezonden.

Om het geluid en het knipperen te stoppen, moet u op de slider of op de multifunctionele toets drukken.

Geheugenfunctie

Na de uitschakeling () van de kookplaat (gedurende minder dan 6 seconden) is het mogelijk om de laatste instellingen opnieuw op te roepen.

- kookfases van alle kookzones (Booster)
- minuten en seconden van geprogrammeerde timers met betrekking tot de kookzones
- Warmhoudfunctie
- Automatisch koken

De functie opnieuw oproepen:

- Druk op de toets [] alvorens de 6 seconden zijn verstreken

De functie niet opnieuw oproepen:

- Druk op de toets [] of wacht tot het einde van het aftellen

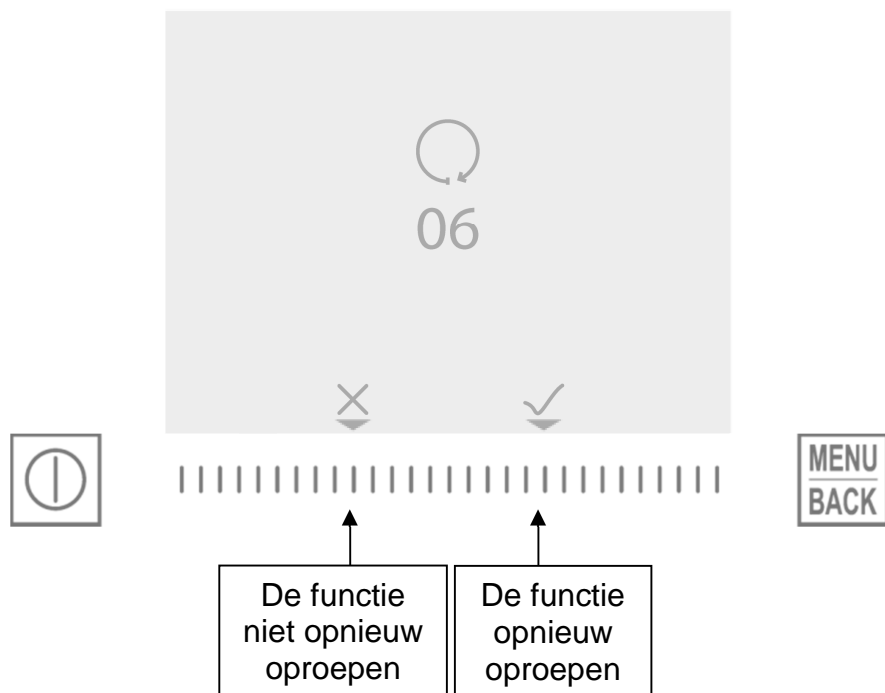

Brugfunctie

Deze functie maakt het mogelijk om tegelijkertijd 2 kookzones (linkse en rechtse zones) met dezelfde kenmerken als een enkelvoudige kookzone te gebruiken. Ook de Booster-functie is mogelijk.

- **De brugfunctie inschakelen/ uitschakelen:**

Actie

De brug inschakelen

De brug uitschakelen

Bedieningspaneel

druk gedurende 4 seconden op een van de twee selecties

druk gedurende 4 seconden op een van de twee selecties

Display

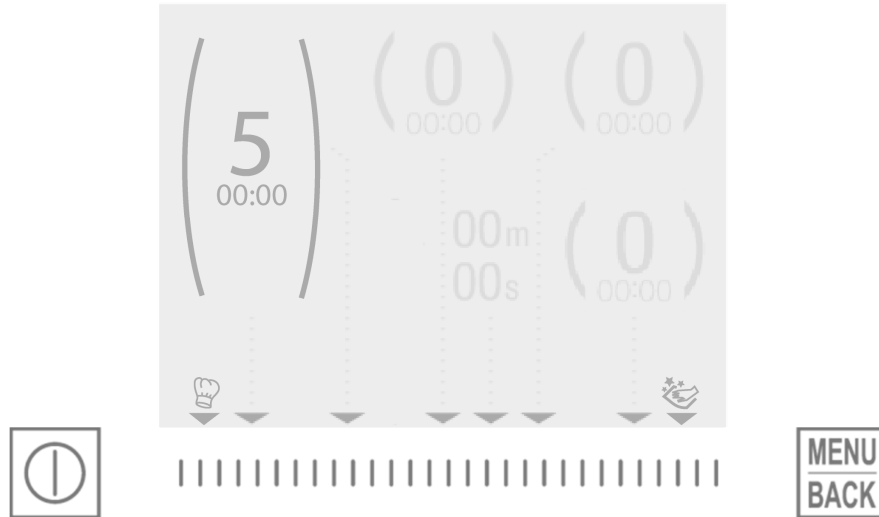

De voorste zone heeft tijdens de brugfunctie steeds prioriteit op de achterste zone: de brug behoudt het vermogensniveau van de voorste zone net voor de activering van de brugfunctie.

Vergrendelingsfunctie

Als er een grote kookpan op twee brugbare zones wordt gedetecteerd, gaat de brugindicator op het scherm knipperen.

Kies het vermogensniveau om de brug te valideren. Als er binnen de 10 seconden geen vermogensniveau wordt geselecteerd, dan wordt de brug niet actief.

KOOKADVIES

(de hieronder vermelde waarden zijn enkel richtgevend)

1 - 2	Smelten Opwarmen	Sauzen, boter, chocolade, gelatine Kant- en klaargerechten
2 - 3	Opzwellen Ontdooien	Rijst, pudding en bereide gerechten Groenten, vis, diepgevroren producten
3 - 4	Stoom	Groenten, vis, vlees
4 - 5	Water	Gekookte aardappelen, soep, pasta Verse groenten
6 - 7	Zachtjes koken	Vlees, lever, eieren, braadworsten Goulash, rollade, pens
7 - 8	Koken Braden	Aardappelen, beignets, platte koeken
9	Braden Op kooktemperatuur brengen	Steaks, omeletten water
B1 en B2	Braden Op kooktemperatuur brengen	Aan de kook brengen van grote hoeveelheden water

ONDERHOUD EN REINIGING

Laat het apparaat eerst afkoelen, anders is er risico voor brandwonden.

- Verwijder de kookresten met een beetje water met afwasproduct of een in de handel aanbevolen product voor vitrokeramisch glas.
- Gebruik in geen geval toestellen die met “stoom” of met “druk” werken.
- Geen voorwerpen gebruiken die het vitrokeramisch glas kunnen beschadigen (zoals schuurspunten of mespunten...)
- Gebruik geen schuurproducten, deze kunnen het apparaat beschadigen.
- Droog het apparaat met een propere doek.
- Verwijder onmiddellijk suiker of spijzen die suiker bevatten.

PROBLEEMOPLOSSING

Geluid

- * Zoemgeluiden zijn normaal bij inductiekookplaten
 - * Ook zoemgeluiden met tussenpozen zijn normaal. Ze geven aan dat de kooktop in de modus met tussenpozen werkt om lagere temperaturen te bereiken.
 - * Er kunnen ook geluiden van de ventilator te horen zijn als er gedurende een lange periode en/of met hogere temperaturen wordt gekookt. Elke ventilator is uitgerust met temperatuurcontrole die de snelheid automatisch zal verhogen of verlagen. Hierdoor wordt een stillere werking en een langere levensduur van uw kookplaat verzekerd.
 - * Krijgende geluiden hebben geen betrekking op de kookplaat, maar op de kookpot (vibratie afkomstig van de sandwichbodem, van de verbinding van de handgreep, van keukengerei dat tijdens het koken in de kookpot is geplaatst, ...)
- Het krijgende geluid kan variëren in overeenstemming met het geselecteerde kookniveau, de temperatuur van de kookpot, de slijtage van de kookpot enz.

De kookplaat of de kookzone werkt niet:

- de kookplaat is slecht op het elektrisch net aangesloten
- de veiligheidszekering is gesprongen
- kijk na of de vergrendeling niet is ingeschakeld
- de tiptoetsen zijn met water of vet bespat
- er staat een voorwerp op de tiptoetsen

Het symbool [] licht op:

- er staat geen kookpot op de kookzone
- de kookpot is niet geschikt voor inductie
- de diameter van de bodem van de kookpot is te klein in vergelijking met de kookzone

Het symbool [E] licht op:

- Het elektronisch systeem is ontregeld
- Ontkoppel de kookplaat en sluit opnieuw aan
- Doe beroep op de dienst na verkoop

Een enkele zone of alle zones vallen uit:

- de veiligheid is in werking getreden
- deze treedt in werking wanneer u vergeten bent een kookzone uit te schakelen
- de veiligheid treedt eveneens in werking wanneer één of meerdere tiptoetsen bedekt zijn
- een kookpan is leeg en de bodem is oververhit
- de kookplaat beschikt eveneens over een automatische vermindering van het vermogen en over een automatische uitschakeling bij oververhitting

De ventilator blijft doorwerken na het uitzetten van de kooktafel:

- dit is geen defect, de ventilator beveiligd zo de elektronische apparatuur
- de ventilator stopt vanzelf

De automatische kookfunctie start niet:

- De kookzone is nog heet [].
- Het hoogste Booster-niveau is ingesteld [9].

De display toont de animatie en zendt een piepgeluid uit:

- Er staat een hete pan op het scherm, verplaats ze en druk op de multifunctionele toets

Het bedieningspaneel toont []-[]-[]:

- Raadpleeg de paragraaf "Warmhoudfunctie".

Het symbool [II] licht op:

- Zie hoofdstuk "Stop&Go".

Het symbool [Er03] licht op:

- Een voorwerp of vloeistof bedekt de toetsen van de bediening. Het symbool verdwijnt van zodra de toetsen vrijgemaakt of afgekuist zijn.

Het symbool [E2] licht op:

- De kooktafel is oververhit, laat afkoelen, daarna kunt u ze weer terug inschakelen.

Het symbool [E8] licht op:

- De luchttoevoer van de ventilator is afgesloten. Maak deze vrij.

Het symbool [U400] licht op:

- De kooktafel werd niet goed aan het netwerk aangesloten. Kijkde aansluiting na.

Het symbool [Er47] licht op:

- De kooktafel werd niet goed aan het netwerk aangesloten. Kijkde aansluiting na.

Indien één van deze foutmeldingen blijft verschijnen, kunt u de dienst na verkoop contacteren.

MILIEUBESCHERMING

- de verpakkingsmaterialen zijn ecologisch en recycleerbaar.
- de elektronische apparaten bevatten edele metalen. Informeer u bij uw gemeente over de recyclagemogelijkheden.



- Werp het apparaat niet weg met het huisvuil
- Doe beroep op de daartoe voorziene ophaaldienst of breng uw elektrisch apparaat naar het containerpark van uw gemeente

INSTALLATIEVOORSCHRIFTEN

De montage dient enkel door erkende specialisten te worden uitgevoerd.

De gebruiker dient de wetgeving en de normen van het land van zijn verblijfplaats na te leven.

Plaatsen van de waterdichte strip

De zelfklevende strip geleverd met het apparaat vermijdt infiltratie in het meubel.

Het plaatsen dient met grote zorg volgens onderstaande tekening te worden uitgevoerd.

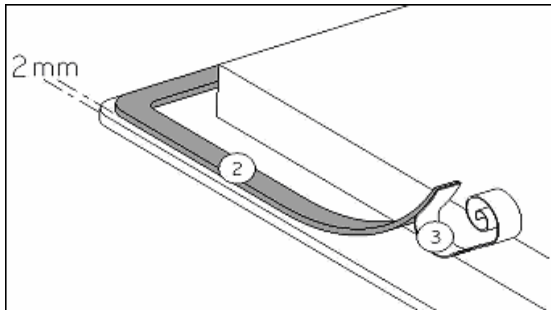

De beschermfolie (3) verwijderen en de dichtingstrip (2) op de rand van de kookplaat plakken op 2 mm van de buitenrand

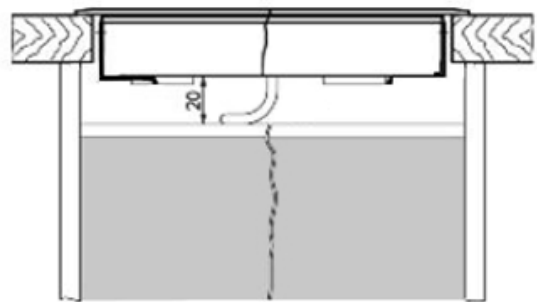
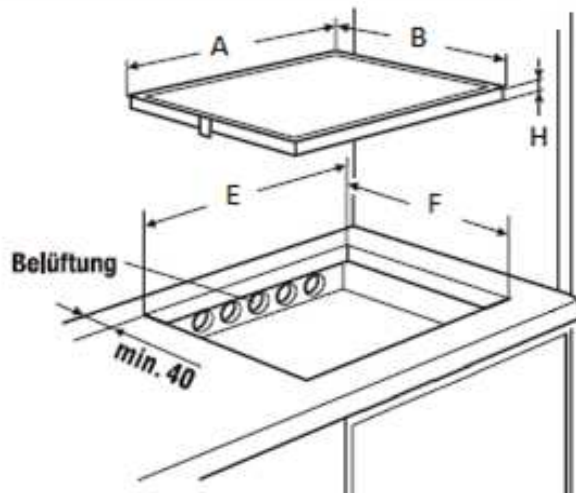

	A	B	E	F	H
EKI9954.1F	900 mm	520 mm	810 mm	490 mm	54 mm

Inbouw

- De uitsparing in het tablet volgens model kookplaat:
- De afstand tussen de kookplaat en de muur dient minstens 50 mm te bedragen.
- De kookplaat is een apparaat toebehorend aan de beschermingsklasse « Y ». Ingebouwd mag zich een hoge kastwand of een muur aan een zijde en aan de achterzijde bevinden. **Aan de andere zijde mag geen enkel meubel of apparaat hoger zijn dan het kookvlak.**
- De bekledingen van de werkbladen dienen te worden uitgevoerd in warmtebestendige materialen (100°C)
- De materialen van het werkblad kunnen opzwellen bij contact met vocht Om de uitsnijding te beschermen, bestrijk deze met een vernis of een speciale lijm.
- De stripjes aan de muurranden dienen hittebestendig te zijn.
- Installeer de kookplaat niet boven een niet geventileerde oven of een vaatwasmachine.
- Onder de omkasting van het apparaat een afstand van 20 mm voorzien om een goede verluchting van de elektronische apparatuur te verzekeren.
- Indien er zich een lade onder de kookplaat bevindt, vermijd ontvlambare voorwerpen hierin op te bergen (bv. spray) en voorwerpen die niet warmtebestendig zijn.

- Voor de afstand tussen de kookplaat en de erboven geplaatste dampkap, dient u de instructies van de fabrikant van de dampkap te volgen. Bij gebrek aan instructies, dient u een afstand van minimum 760 mm te respecteren.
- De verbindingkabel mag na aansluiting aan geen enkele mechanische spanning onderhevig zijn, zoals bijvoorbeeld een lade.
- **Waarschuwing:** Gebruik alleen kookplaat beschermrekken ontworpen door de fabrikant van de kookplaat, rekken die door de fabrikant aangeduid zijn als geschikt of beschermrekken geïntegreerd in het apparaat. Het gebruik van ongeschikte rekken kan ongelukken veroorzaken.

ELEKTRISCHE AANSLUITING

- De installatie en de aansluiting op het elektrische net mag enkel toevertrouwd worden aan een vakman (elektricien) die op de hoogte is van de voorgeschreven normen.
- Na het monteren moeten de stukken die onder spanning staan beschermd blijven.
- De nodige aansluitgegevens staan op het kenplaatje en het aansluitingsplaatje aan de onderkant van het apparaat.
- Het apparaat dient door middel van een meerpole stroomonderbreker van het net gescheiden te zijn. Staat deze open (niet aangesloten), dan moet de contactopening minstens 3mm bedragen.
- Het elektrische circuit dient van het net gescheiden te zijn door middel van de nodige voorzieningen zoals beveiligingsschakelaars, zekeringen, differentiële schakelaars en contacten.
- Indien het toestel niet voorzien is van een bereikbaar stopcontact, dan moeten middelen voor uitschakeling aan de vaste installatie toegevoegd worden in overeenstemming met de installatieregeling.
- De voedingsslang moet zo geplaatst worden dat deze de hete delen van de kookplaat of de oven niet raakt.

Let op!

Dit apparaat mag uitsluitend worden aangesloten op een elektriciteitsnet met 230 V~ 50/60 Hz.

Sluit altijd de aarddraad aan.

Respecteer het aansluitschema.

Gebruik de aansluitkabel die meegeleverd is.

De groen/gele draad correspondeert met de aarddraad, de blauwe met de neutraal en de bruine met de fase.

Voeding	Aansluiting	Kabel diameter	Kabel	Zekering
230V~ 50/60Hz	1 Phase + N	3 x 4 mm ²	H 05 VV - F H 05 RR - F	40 A *
400V~ 50/60Hz	2 Phases + N	4 x 2.5 mm ²	H 05 VV - F H 05 RR - F	25 A *
400V~ 50/60Hz	3 Phases + N	5 x 1.5 mm ²	H 05 VV - F H 05 RR - F	16 A *
230V~ 50/60Hz	2 Phases	3 x 4 mm ²	H 05 VV - F H 05 RR - F	40 A *
230V~ 50/60Hz	3 Phases	4 x 2,5 mm ²	H 05 VV - F H 05 RR - F	25 A *

*berekend met de coëfficiënt van gelijktijdigheid volgens de norm EN 60 335-2-6/1990

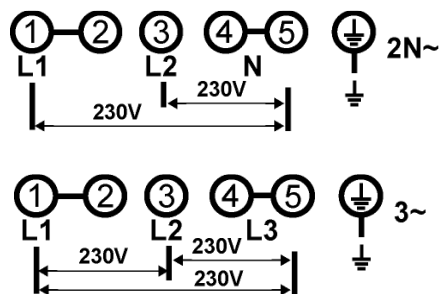
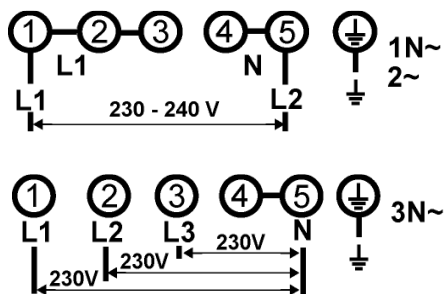

Aansluiting van de kookplaat

De configuraties opstellen:

Voor de verschillende soorten aansluitingen kunt u gebruikmaken van de koperen bruggen die zich in de doos naast de klem bevinden

Eenfasig 230V~1P+N

Plaats de 1e brug tussen klem 1 en 2, de 2e tussen klem 2 en 3 en de 3e tussen klem 4 en 5. Sluit de aardverbinding aan op de eindige "aarde", de neutrale N op klem 4 of 5, de Fase L op een van de klemmen 1, 2 of 3.

Tweefasig 400V~2P+N

Plaats de 1e brug tussen klem 1 en 2, de 2e tussen klem 4 en 5. Sluit de aardverbinding aan op de eindige "aarde", de neutrale N op klem 4 of 5, de Fase L1 op klem 1 of 2 en de Fase L2 op klem 3.

Driefasig 400V~3P+N

Plaats een brug tussen klem 4 en 5. Sluit de aardverbinding aan op de eindige "aarde", de neutrale N op klem 4 of 5, de Fase L1 op klem 1, de Fase L2 op klem 2 en de Fase L3 op klem 3.

Let op! De draden goed doorsteken en de schroeven goed aanspannen.

We kunnen niet verantwoordelijk gesteld worden voor ongevallen voortkomend uit een slechte aansluiting of ongevallen die gebeuren door toestellen zonder of met een defecte aarding.

