

INSTRUKSJONSVEILEDNING

innbyggingsinstallasjon

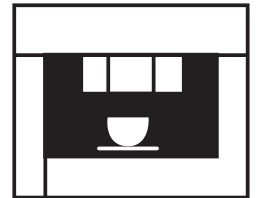

NO

EKV6750.OJ

A close-up photograph of a dark-colored appliance panel, likely a built-in oven or cooktop. The brand name "Küppersbusch" is printed in a light, sans-serif font on the right side of the panel.

Küppersbusch

Lesen Sie unbedingt die Gebrauchsanleitung und den Montageplan vor Aufstellung, Installation sowie Inbetriebnahme.

Please read the users and installation instructions carefully before installation of the appliance and before starting to use it.

Service und Kundendienst

Telefon: 0209 – 401 631

Email: kundendienst@kueppersbusch.de

Küppersbusch
FÜR KÜCHEN MIT STIL

INNHOOLD

INNLEDNING	3
Symboler som brukes i disse instruksjonene	3
Bokstaver i parentes.....	3
Problemer og reparasjoner.....	3
SIKKERHET	3
Grunnleggende sikkerhetsinformasjon	3
Tiltenkt formål	4
Bruksanvisning	4
BESKRIVELSE AV APPARATET	4
Beskrivelse av apparatet	4
Beskrivelse av kontrollpanel.....	4
Beskrivelse av melkebeholder og tilbehør.....	4
FORBEREDENDE OPERASJONER	4
Kontroll etter transport	4
Installasjon av apparatet.....	4
Tilkobling av apparatet	4
INNBYGGINGSINSTALLASJON	5
FØRSTE GANGS OPPSTART AV APPARATET	6
START OG FORHÅNDSOPPVARMING	6
TILBEREDELSE AV KAFFE (VED BRUK AV KAFFEBØNNER)	6
ENDRE MENGDE KAFFE I KOPP	6
JUSTERING AV KAFFEKVERN	7
TILBEREDELSE AV KAFFE MED MALT KAFFE (ISTEDENFOR KAFFEBØNNER)	7
UTTAK AV VARMT VANN	7
ENDRE MENGDE VARMT VANN	7
TILBEREDELSE AV CAPPUCCINO	7
ENDRE MENGDE MELK OG KAFFE TIL CAPPUCCINO	8
Endre melkemengden	8
Endre kaffemengden	8
RENGJØRING	8
Rengjøring av maskinen	8
Rengjøring av beholderen for kaffegrut	8
Rengjøring av beholder for dråpeoppsamling.....	8
Rengjøring av vannbeholderen	8
Rengjøring av uttakstutene	8
Rengjøring av innføring av forhåndsmalt kaffe	8
Rengjøring av den indre del av maskinen	8
Rengjøring av bryggeenheten	8
Rengjøring av melkebeholderen	9

ENDRING OG INNSTILLING AV MENYPARAMETERNE	9
Innstilling av språk.....	9
Skyling	9
Endre tid etter hvor lang tid apparatet skal slås av	9
Innstilling av klokken	9
Innstilling av tiden for automatisk påslåing	9
Endre kaffetemperaturen	10
Programmering av vannets hardhet	10
Programmering for kaffe	10
Programmering for cappuccino.....	10
Programmering for vann.....	10
Avkalking	10
Gå tilbake til standardverdier (reset).....	10
Statistikk.....	10
Akustisk signal	10
Kontrastregulering.....	10
SLÅ AV APPARATET	10
TEKNISKE EGENSKAPER	11
MELDINGER SOM VISES PÅ DISPLAY	11
PROBLEMLØSNING	12
OPPSKRIFTER	13

INNLEDNING

Takk for at du har valgt denne automatiske kaffe og cappuccinomaskinen.

Vi håper du får mye moro med dette nye apparatet.

Bruk et par minutter til å lese denne bruksanvisningen. Man unngår på denne måten å la farlige situasjoner oppstå eller skade maskinen.

Symboler som brukes i disse instruksjonene

De viktigste advarslene vil være merket med disse symbolene. Det er helt nødvendig å ta hensyn til disse advarslene. Manglende overholdelse av disse kan føre til elektriske sjokk, personskader, brannskader, brann eller og skader på apparatet.



Fare!

Manglende overholdelse kan være eller er årsaken til elektriske sjokk med fare for livet.



Vær oppmerksom!

Manglende overholdelse kan være eller er årsaken til personskader og skader på apparatet.



Fare for Brannskader!

Manglende overholdelse kan være eller er årsaken til brannskader.



Merk:

Dette symbolet fremhever råd og informasjon som er viktig for brukeren.

Bokstaver i parentes

Bokstavene i parentes tilsvarer de som angis i figuren som finnes i beskrivelse av apparatet (side 3).

Problemer og reparasjoner

Oppstår det problemer må man først forsøke å løse disse ved å følge anvisningen som blir gitt i avsnittene "Meldinger som vises på displayet" og "Problemløsning".

Hvis dette ikke hjelper, eller for eventuelt videre forklaringer, anbefales det å ta kontakt med kundeservice sitt gratisnummer, oppført på det vedlagte arket "Kundeservice".

Dersom det landet du bor i ikke finnes på dette papiret, ring det nummeret som oppgis i garantierklæringen.

For eventuelle reparasjoner må man kun henvende seg til Teknisk Assistanse.

Adressene er skrevet i den vedlagte garantierklæringen.

SIKKERHET

Grunnleggende sikkerhetsinformasjon

Apparatet kan ikke anvendes av personer (inkludert barn) med nedsatt fysisk, sanselig eller mental funksjonsevne, eller personer uten erfaring eller nødvendig kunnskap om produktet, hvis disse ikke holdes under oppsyn eller instrueres av en person som er ansvarlig for deres sikkerhet.

Barn må holdes under oppsyn slik at de ikke leker med apparatet.

Rengjøring og vedlikehold som skal utføres av brukeren kan ikke overlates til barn uten at disse holdes under oppsyn.

Ved rengjøring må man aldri legge maskinen i vann.

Denne kaffemaskinen er kun beregnet på bruk i privat husholdning. Den er ikke beregnet på bruk i: rom brukt som kjøkken for personal i butikker, kontorer eller andre arbeidsområder, agriturismi (gårdsferiesteder), hotell, motell og andre typer overnattingssteder, romutleie.

I tilfelle skade på støpselet eller strømledningen må man kun la disse byttes av Teknisk Assistanse, slik at all risiko forebygges.

KUN FOR EUROPEISKE MARKEDER:

Apparatet kan anvendes av barn fra 8 år og oppover hvis disse holdes under oppsyn, eller hvis de har mottatt instruksjoner om sikker bruk av produktet og har forstått farene som bruken av produktet medfører. Rengjøring og vedlikehold skal ikke utføres av barn under 8 år gitt at disse ikke holdes konstant under oppsyn av en person med ansvar for deres sikkerhet. Oppbevar apparatet og ledningen utilgjengelige for barn under 8 år.

Apparatet kan anvendes av personer med nedsatt fysisk, sanselig eller mental funksjonsevne, samt personer uten erfaring eller nødvendig kunnskap om produktet, gitt at disse holdes under oppsyn eller har vært gjenstand for opplæring i de medfølgende instruksjonene for sikker bruk av produktet, samt viser forståelse for de farene bruken av produktet medfører.

Barn kan ikke leke med apparatet.

Koble alltid fra apparatet hvis det ikke skal brukes, eller i forbindelse med montering, demontering og rengjøring.



Overflatene som er merket med disse symbolene vil bli varme under bruk av maskinen (symbolet finnes kun på et utvalg modeller).



Fare! Siden apparatet virker med elektrisk strøm, må man holde seg til følgende sikkerhetsanvisninger:

- Man må ikke berøre apparatet med våte hender.
- Man må ikke berøre støpselet med våte hender.
- Sørg for at kontakten som brukes alltid er lett tilgjengelig, fordi man da kan trekke ut kontakten ved behov.
- Dersom man vil trekke støpselet ut av kontakten, tar man tak direkte i støpselet. Trekk aldri i ledningen fordi denne da kan skades.
- For å kople apparatet fullstendig fra, trykk hovedbryteren (A23) som befinner seg på baksiden av apparatet, i pos. 0.
- I tilfelle feil på apparatet må man ikke forsøke å reparere disse selv. Slå av apparatet ved å bruke hovedbryteren (A23), trekk støpselet ut av kontakten og kontakt deretter Teknisk Assistanse.



Vær oppmerksom! Emballasjen (plastposer, ekspandert polystyren) må holdes utenfor barns rekkevidde.



Fare for Brannskader! Dette apparatet produserer varmt vann, og når det er i funksjon kan det oppstå vanddamp. Vær forsiktig så man ikke kommer i kontakt med vannsprut eller varm damp. Bruk knottene eller håndtakene.



Vær oppmerksom! Ikke hold deg fast i kaffemaskinen når den er trukket ut fra skapet. Gjenstander som inneholder væsker, brennbare eller korrosive materialer må ikke legges oppå apparatet. Bruk utstyrsrommet for oppbevaring av det utstyret som trengs for tilberedelse av kaffe (for eksempel måleskje). Store eller ustabile gjenstander som kan blokkere maskinens bevegelse må ikke legges oppå den.



Vær oppmerksom! Ikke bruk apparatet når det er dratt ut fra nisen: vent alltid til apparatet er av før du trekker det ut. Dette gjelder ikke justering av kaffekvernen som må utføres med maskinen uttrukket (se kapittel "Regulering av kaffekvern").



Merk: Bruk kun utstyr og reservedeler som er originale eller anbefalt av produsenten.

Tiltenkt formål

Dette apparatet er framstilt for tilberedning av kaffe, og for oppvarming av drikke.

All annen bruk må anses som feil.

Dette apparatet er ikke egnet til kommersiell bruk. Produsenten er ikke ansvarlig for skader som oppstår på grunn av feil bruk av apparatet.

Dette apparatet kan installeres oppå en innbyggingsovn dersom denne er utstyrt med en kjølevifte på baksiden (maks effekt mikrobølgeovn 3kW).

Bruksanvisning

Les nøye disse anvisningene før apparatet tas i bruk.

- Ta godt vare på denne bruksanvisningen.
- Manglende overholdelse av disse anvisningene kan føre til skader på personer og på apparatet. Produsenten vil ikke være ansvarlig for skader som kommer av manglende respekt for det som står i denne bruksanvisningen.



Merk: Apparatet er utstyrt med en kjølevifte. Denne starter hver gang det lages en kaffe, damp eller varmt vann. Den slår seg av automatisk etter noen minutter.

BESKRIVELSE AV APPARATET

Beskrivelse av apparatet

(side 3 - A)

- A1. Brett for kopper
- A2. Serviceluke
- A3. Kaffetransportør
- A4. Beholder for kaffegrut
- A5. Bryggeenhet
- A6. Lys koppebrett
- A7. Tast slå på/stand-by
- A8. Kontrollpanel
- A9. Oppbevaringsrom
- A10. Dyse for varmt vann og damp
- A11. Konnektor IEC
- A12. Vannbeholder
- A13. Kaffeuttak (kan justeres i høyden)
- A14. Beholder for dråpeoppsamling
- A15. Lokk til kaffebønnebeholderen
- A16. Kaffebønnebeholder
- A17. Bryter for regulering av malegrad
- A18. Luke til trakt for malt kaffe
- A19. Måleskje
- A20. Oppbevaring av måleskje
- A21. Trakt for innlegging av malt kaffe
- A22. Strømledning
- A23. Hovedbryter ON/OFF

Beskrivelse av kontrollpanel

(side 3 - B)



Merk: på kontrollpanelet lyser kun ikonene B6, B7, B8, B9 og B14 som tilhører de aktive kontrollene.



Merk: Trykk lett på ikonene for aktivering.

- B1. Display: hjelper brukeren i bruken av maskinen
- B2. Ikon for å aktivere eller deaktivere innstillingmodus av menyens parametere
- B3. Ikon for å slå på/av lysene A6
- B4. Ikon for å velge kaffesmak
- B5. Ikon for å velge ønsket type kaffe (espresso, liten kopp, medium kopp, stor kopp, krus)
- B6. Ikon ESC for å gå ut av valgt modus
- B7-B8. Ikoner for å gå frem eller tilbake i menyen og vise de ulike modusene
- B9. Ikon OK for å godkjenne valgt funksjon
- B10. Ikon for uttak av en kopp kaffe
- B11. Ikon for uttak av to kopper kaffe
- B12. Ikon for uttak av cappuccino
- B13. Ikon for uttak av varmt vann

Beskrivelse av melkebeholder og tilbehør

(side 3 - C)

- C1. Melkeskummervisner
- C2. Håndtak på melkebeholderen
- C3. Tast CLEAN

- C4. Slange for oppsuging av melk
- C5. Slange for uttak av melkeskum
- C6. Innretning for melkeskumming
- C7. Varmtvannsuttak

FORBEREDENDE OPERASJONER

Kontroll etter transport

Etter at man har fjernet emballasjen må man sørge for at apparatet er helt, og at alle delene følger med.

Unngå å bruke apparatet når det finnes tydelige skader. Ta kontakt med Teknisk Assistanse.

Installasjon av apparatet



Vær oppmerksom!

- Installasjonen må utføres av en kvalifisert tekniker i samsvar med gjeldende lokale forskrifter (se par. "Installasjon ved innbygging").
- Emballasjen (plastposer, polystyren, osv.) må holdes utenfor barns rekkevidde.
- Husholdningsapparatet må aldri installeres i rom hvor temperaturen kan komme ned i 0°C.
- Vi anbefaler at man så snart som mulig tilpasser vannets hardhetsverdier ved å følge prosedyren "Programmering av vannets hardhet".

Tilkobling av apparatet



Fare! Sjekk at spenningen til strømmettet tilsvarer det som står på merkeskiltet på siden av apparatet.

Kople apparatet kun til en veggkontakt som er installert etter alle kunstens regler, som har en minimumskapasitet på 10 A, og som er jordet. Dersom kontakten og støpslet ikke skulle passe til hverandre, må støpslet byttes ut med et som er bedre egnet. Dette må gjøres av kvalifiserte fagfolk. I samsvar med sikkerhetsdirektivene, må man ved installasjon bruke en flerpolet bryter med en kontaktåpning på minst 3 mm. Ikke bruk grenuttak eller skjøteledninger.



Vær oppmerksom! Strømmettet må være utstyrt med skillebrytere i samsvar med de nasjonale forskriftene for installasjon.

INNBYGGINGSINSTALLASJON

Verifiser minste nødvendige mål for riktig installasjon av apparatet.

Kaffemaskinen må installeres i en kolonne og denne kolonnen må være godt festet til veggen med braketter.

Vær oppmerksom:

- Viktig: et hvilket som helst installasjonsinngrep eller vedlikehold må utføres når apparatet er koblet fra strømmen.
- Alle møblene på kjøkkenet som kommer i direkte kontakt med apparatet må tåle varme (min. 65°C).
- For å garantere en riktig ventilasjon, la det være en åpning i bunnen av skapet (se mål i figuren).

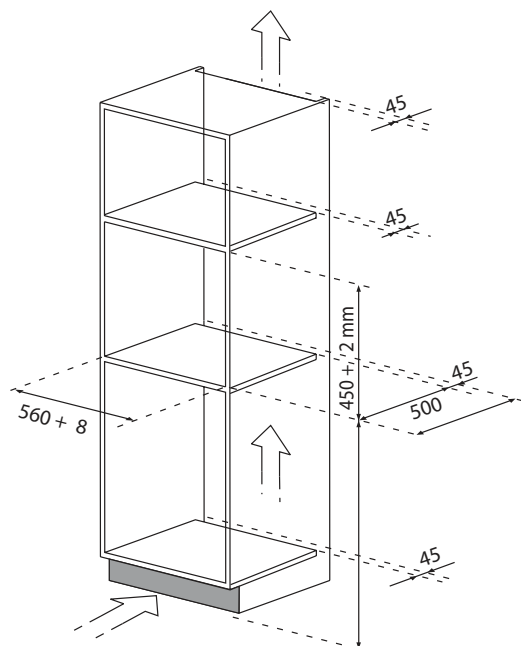
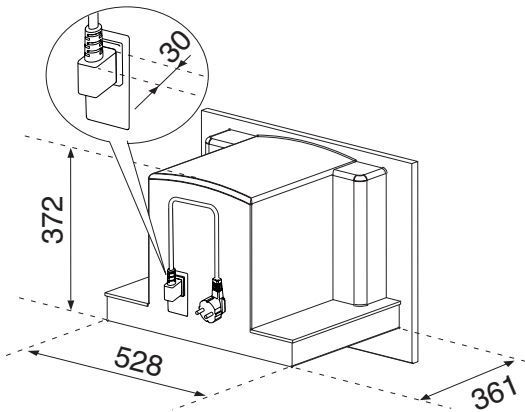
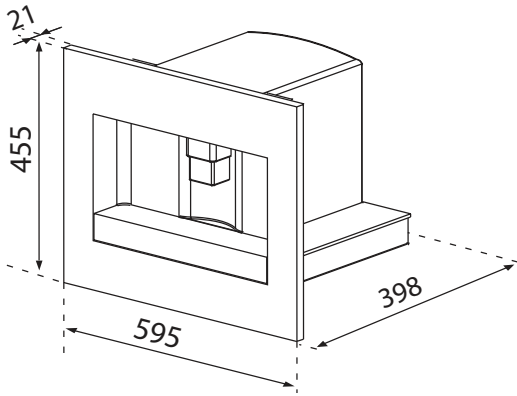

Plasser skinnene på skapets sider, som vist i figuren. Fest skinnene med de utleverte skruene og trekk dem deretter helt ut. Hvis kaffemaskinen installeres over en "tallerkenvarmer", bruk dennes øverste flate som referanse for å plassere skinnene. Man vil da ikke ha en støtteflate.

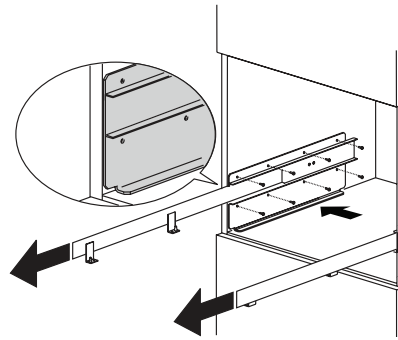
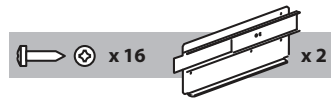

Fest strømledningen med tilhørende klammer, slik at ledningen ikke henger seg opp når apparatet trekkes ut og inn. Strømledningen må være så pass lang at apparatet kan trekkes ut fra skapet for å fylle beholderen med kaffebønner. Jording er obligatorisk ifølge loven. Den elektriske forbindelsen må utføres av en kvalifisert tekniker, i overensstemmelse med produsentens instruksjoner og lokale forskrifter.

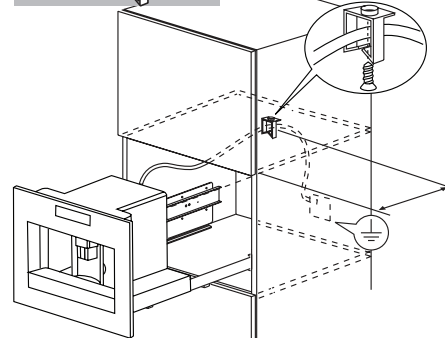

Plasser apparatet på skinnene og pass på at stiftene er innført i tilhørende fester når apparatet festes med de utleverte skruene.

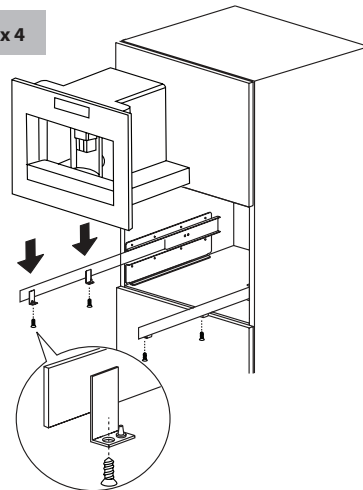

Hvis apparatet må rettes opp, plasser de utleverte innleggene under eller på siden av støtten.

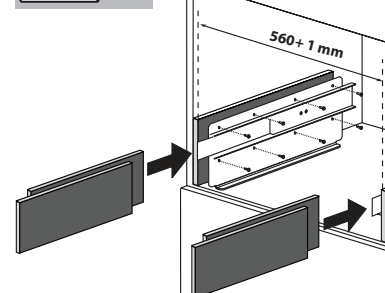

FØRSTE GANGS OPPSTART AV APPARATET

- Maskinen ble kontrollert før den forlot fabrikk, med kaffe i, så det er helt normalt å finne rester av kaffe inne i kaffekvernen.
 - Vi anbefaler at man så snart som mulig tilpasser vannets hardhetsverdier ved å følge prosedyren "Programmering av vannets hardhet".
- Koble apparatet til strømmettet. Stille inn til ønsket språk.
 - For innstilling av språk, bruk ikonene ◀ ▶ (B7 og B8) for å velge ønsket språk (fig. 2). Når følgende melding vises på display: "TRYKK OK FOR Å INSTALLERE NORSK", hold ikonet OK (B9) (fig. 3) inne i minst 3 sekunder inntil meldingen "NORSK INNSTILT" vises. Hvis man velger et uønsket språk, følg indikasjonene beskrevet i kap. "Innstilling av språk". Hvis ditt språk ikke er tilgjengelig velg et av dem som finnes på display. I instruksjonene brukes engelsk som referansespråk. Fortsett ved å følge instruksjonene angitt på display.
 - Etter 5 sekunder viser maskinen "FYLL BEHOLDER": ta ut beholderen (fig. 4), skyll og fyll den med friskt vann uten å overstige streken MAX. Sett den på plass ved å trykke den helt ned.
 - Plasser deretter en kopp under varmtvannsutttaket (fig. 5). Dersom vannuttaket er ikke satt i, viser maskinen meldingen "SETT INN VANNUTFØRSEL!" og fest den slik som vist i fig 6. Maskinen viser "VARMT VANN trykk OK". Trykk på ikonet OK (B9) (fig. 3) og etter noen sekunder kommer det vann ut fra uttaket.
 - Maskinen viser "SLUKKING . . . VENNLIGST VENT" og den slår seg av.
 - Trekk ut kaffemaskinen ved å bruke de tilhørende håndtakene (fig. 7) og dra den utover. Åpne lokket og fyll beholderen med kaffebønner. Lukk igjen lokket og skyv maskinen tilbake på plass i kjøkkenskapet. Nå vil kaffemaskinen være klar til vanlig bruk.

! **Vær oppmerksom!** Fyll aldri på forhåndsmalt kaffe, pulverkaffe, karamelliserte kaffebønner eller annet som kan skade den.

i **Merk:** Ed første gangs bruk er det nødvendig å tilberede 4-5 kopper kaffe og 4-5 kopper cappuccino før man oppnår et tilfredsstillende resultat.

i **Merk:** Hver gang man slår på ved bruk av hovedbryteren ON/OFF (A23), vil husholdningsmaskinen starte en SELVDIAGNOSE for deretter slå seg av. For å slå på igjen, trykk på tasten (A7) start/stand-by (fig. 1).

START OG FORHÅNDSOPPPVARMING

Hver gang man slår på apparatet vil det automatisk utføres en syklus med forhåndsoppvarming og skylling som ikke kan avbrytes. Apparatet er klart til bruk etter at denne syklusen er gjennomført.

!!! **Fare for Brannskader!** Under skylling vil det fra åpningene i kaffeuttaket komme ut litt varmt vann.

For å slå på apparatet, trykk på tasten (A7) slå på/stand-by (fig. 1): på displayet vises meldingen "OPPPVARMING VENNLIGST VENT".

Når oppvarmingen er ferdig vil apparatet vise en annen melding: "SKYLLING".

Apparatet har nådd riktig temperatur når det på displayet kommer frem en melding "MEDIUM KOPP NORMAL SMAK".

Etter cirka 2 minutter, dersom ingen ikon trykkes på, vises klokkeslett på display (hvis innstilt) (se paragraf "Innstilling av klokken").

Dersom klokkeslettet ikke er innstilt, vil maskinen vise siste innstilte funksjoner.

Ved å trykke på et hvilket som helst ikon, vises på nytt meldingen "MEDIUM KOPP NORMAL SMAK"; maskinen er på nytt klar for uttak av kaffe.

TILBEREDELSE AV KAFFE (VED BRUK AV KAFFEBØNNER)

- Maskinen er innstilt for å lage kaffe med normal smak. Man kan be om kaffe med ekstra mild smak, mild, sterk, eller ekstra sterk, og med alternativet forhåndsmalt kaffe. For å velge ønsket smak, trykk på ikonet ☐ (B4) (fig. 8): ønsket kaffesmak vises på display.
- Sett en kopp under uttakstutene hvis man vil ha en kaffe (fig. 9) eller 2 kopper for 2 kaffe (fig. 9).
For å oppnå det beste kremlaget, før uttaket så nær koppene som mulig ved å senke det ned (fig. 10).

- Trykk på ikonet ☐ (B5) (fig. 11) for å velge ønsket kaffetype: espresso, liten kopp, medium kopp, stor kopp, krus. Trykk nå på ikonet ☐ (B10) (fig. 12) hvis du ønsker å tilberede en kaffe, og på ikonet ☐ (B11) (fig. 13) hvis du ønsker å tilberede 2 kaffe.
Nå vil maskinen male kaffebønnene og utføre uttak av kaffe i koppen.
Når forhåndsinnstilt mengde er oppnådd, vil maskinen automatisk stoppe uttaket og sørge for at den brukte kaffegruten føres ned i grutbeholderen.
- Etter noen sekunder er maskinen på nytt klar til bruk.
- For å slå av maskinen, trykk på tasten (A7) slå på/stand-by (fig. 1). (Før maskinen slår seg av, utfører den automatisk en skylling: pass på at du ikke brenner deg).

MERK 1: Dersom kaffen kommer ut dråpevis eller ikke i det hele tatt, se kap. "Justering av kaffekvernen".

MERK 2: Dersom kaffen kommer ut for fort og kremlaget ikke er tilfredsstillende, se kap. "Justering av kaffekvernen".

MERK 3: Råd for å oppnå en varmere kaffe:

- Gjør slik som beskrevet i kapitlet "Endring og innstilling av menyparameterne", funksjon "Skylling".
- Ikke bruk for tykke kopper fordi de absorberer varmen, med mindre de oppvarmes på forhånd.
- Bruk kopper som varmes ved å skylle dem med varmt vann.

MERK 4: Man kan avbryte kaffeuttaket når som helst ved å trykke på ikonet valgt tidligere og som lyser under tilberedelsen.

MERK 5: Så snart uttaket er ferdig, og dersom man vil øke kaffemengden i koppen, trykk inne det valgte ikonet innen 3 sekunder etter at uttaket er ferdig.

MERK 6: Når følgende melding vises på display: "FYLL VANNBEHOLDER!" må man fylle vannbeholderen ellers vil ikke maskinen tilberede kaffe. (Det er normalt at det fremdeles er litt vann i beholderen).

MERK 7: Etter hver 14. enkel kopp kaffe (eller 7 doble), viser maskinen meldingen: "TØM GRUTBEHOLDER".

Apparatet signaliserer at beholderen må tømmes også dersom den ikke er full når det har gått 72 timer siden første tilberedelse (for at de 72 timene skal telles på korrekt måte må maskinen aldri slås av med hovedbryteren i pos. 0).

For å utføre rengjøring, åpne serviceluken på fremsiden ved å trekke ut uttaket (fig. 16), trekk ut beholder for dråpeoppsamling (fig. 17), og gjør den ren.

Når rengjøring utføres, trekk alltid brettet for dråpeoppsamling helt ut.

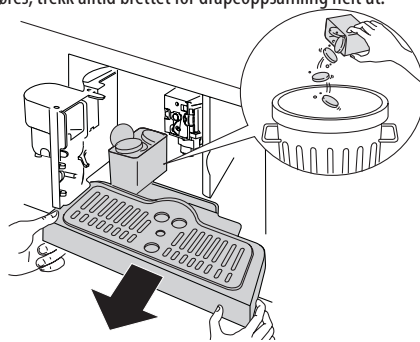

! **Vær oppmerksom!** Når man tar ut beholder for dråpeoppsamling, er det OBLIGATORISK og samtidig tømme grutbeholderen. Dersom denne operasjonen ikke utføres, kan maskinen tilstoppes.

MERK 8: Mens maskinen tilbereder kaffe må man aldri trekke ut vannbeholderen. Hvis denne trekkes ut vil ikke maskinen klare å tilberede kaffe og viser følgende melding: "FOR FINMALT JUSTER KVERN trykk OK" og deretter "FYLL BEHOLDEREN". Kontroller dermed vannivået i beholderen og sett den på plass.

For å starte maskinen på nytt, sett i vannuttaket dersom det ikke er på plass (fig. 6), trykk på ikonet OK (B9) og display viser "VARMT VANN TRYKK OK". Trykk på ikonet OK (B9) innen et par sekunder, la vannet renne ut fra uttaket i cirka 30 sekunder. Når uttaket er ferdig, vil apparatet på nytt automatisk vise innstilt standardmodus.

i **Merk:** Maskinen kan be om at denne operasjonen gjentas flere ganger; dette inntil all luft i den hydrauliske kretsen er fjernet.

i **Merk:** Hvis operasjonen beskrevet over ikke utføres korrekt eller dersom maskinen slås av, kan maskinen returnere til innstilt standardmodus selv om problemet fremdeles finnes.





ENDRE MENGDE KAFFE I KOPP

Maskinen er forhåndsinnstilt til å produsere automatisk følgende typer kaffe:

- espresso

- liten kopp
- medium kopp
- stor kopp
- krus

For å endre mengden, gjør følgende:

- Trykk på ikon  (B2) for å gå inn i menyen (fig. 15), trykk på ikonene  (B7) og (B8) (fig. 2) inntil valg av meldingen "KAFFEPROGRAM".
- Trykk på ikonet OK (B9).
- Velg type kaffe du vil endre ved å trykke på ikonene  (B7) og (B8).
- Trykk på ikonet OK (B9) for å godkjenne type kaffe du ønsker å endre.
- Bruk ikonene  (B7) og (B8), for å endre ønsket kaffemengde. Fremdriftslinjen angir valgt kaffemengde.
- Trykk på nytt på ikonet OK (B9) for å bekrefte (eller ikonet (B6) for å annullere operasjonen).
- Trykk to ganger på ikonet ESC (B6) (fig. 18) for å gå ut av menyen.

Nå er maskinen omprogrammert i henhold til de nye innstillingene og klar for bruk.

JUSTERING AV KAFFEKVERN

Kaffekvernen trenger ikke reguleres, fordi den allerede er forhåndsinnstilt; men dersom det likevel skulle vise seg etter de første kaffekoppene, at uttaket av kaffe er for rask eller for langsom (dråpevis), er det nødvendig å korrigere malegraden med reguleringsbryteren (fig. 14).



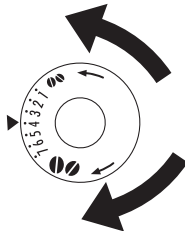

Vær oppmerksom! Reguleringsbryteren må kun dreies mens kaffekvernen er i funksjon.



For å oppnå et saktere kaffeuttak og forbedre utseendet på kaffekrem, vri et hakk mot klokke-retning, (= kaffen er mer finmalt).

For å oppnå et raskere kaffeuttak (ikke dråpevis), vri et hakk i klokkeretning (= kaffen er mer grovmalt).

TILBEREDELSE AV KAFFE MED MALT KAFFE (ISTEDENFOR KAFFEBØNNER)

- Trykk på ikonet  (B4) (fig. 8) for å velge funksjonen forhåndsmalt kaffe.
- Trekk ut kaffemaskinen ved å bruke de tilhørende håndtakene.
- Løft opp lokket i midten, legg en måleskje malt kaffe i trakten, (fig. 19); skyv maskinen inn igjen og fortsett slik som beskrevet i kap. "Tilberedelse av kaffe (ved bruk av kaffebønner)". NB: Man kan tilberede kun en kaffe om gangen ved å trykke på ikonet  (B10) (fig. 12).
- Hvis man etter å ha laget kaffe ved bruk av malt kaffe vil returnere til funksjonen for bruk av kaffebønner, må man deaktivere funksjonen for forhåndsmalt kaffe ved å trykke på nytt på ikonet  (B4) (fig. 8).

MERK 1: Man må aldri fylle på forhåndsmalt kaffe når maskinen er slått av. Dette for å unngå at den blir spredt inne i maskinen.



MERK 2: Legg aldri i mer enn 1 måleskje, for ellers vil maskinen ikke klare å tilberede kaffe.

MERK 3: Bruk kun den medfølgende måleskjeen.

MERK 4: Ha kun forhåndsmalt kaffe for espresso kaffemaskiner i trakten.



MERK 5: Hvis trakten tilstoppes når mer enn en måleskje malt kaffe legges i trakten, bruk en kniv slik at kaffen faller ned (fig. 21), deretter ta av og rengjør bryggeenheten og maskinen slik som beskrevet i kap. "Rengjøring av bryggeenheten".

UTTAK AV VARMT VANN

- Kontroller alltid at maskinen er klar for bruk.
- Forsikre seg om at vannuttaket er festet til dysen (fig. 6). Plasser en beholder under uttaket.
- Trykk på ikonet  (B13) (fig. 20). Maskinen viser meldingen "VARMT VANN TRYKK OK". Trykk på ikonet OK (B9) og det varme vannet renner ut og fyller opp beholderen under (Vannuttaket må ikke vare mer enn 2 sammenhengende minutter). For å avbryte, trykk på ikonet  (B13) eller ikonet ESC (B6). Maskinen avbryter uttaket når forhåndsinnstilt mengde er oppnådd.

ENDRE MENGDE VARMT VANN

Maskinen er forhåndsinnstilt for uttak av cirka 200ml varmt vann. Dersom man ønsker å endre disse mengdene, gå fram på følgende måte:

- Plasser en beholder under cappuccinatore (fig. 5).
- Trykk på ikon  (B2) for å gå inn i menyen (fig. 15), trykk på ikonene  (B7) og (B8) (fig. 2) inntil valg av meldingen "VARMT VANN PROGRAM".
- Trykk på ikonet OK (B9) for godkjenning.
- Velg ønsket mengde vann ved å trykke på ikonene  (B7) og (B8). Fremdriftslinjen angir valgt vannmengde.
- Trykk på ikonet OK (B9) for å bekrefte (eller ikonet ESC (B6) for å annullere operasjonen).
- Trykk to ganger på ikonet ESC (B6) (fig. 18) for å gå ut av menyen.
- Nå er maskinen omprogrammert i henhold til de nye innstillingene og klar for bruk.

TILBEREDELSE AV CAPPUCCINO



Merk: Mengde kaffe som man vil bruke for tilberedelse av cappuccino, stilles inn i funksjonen til menyen "CAPPUCCINO PROGRAM".

- Velg ønsket kaffesmak som man vil bruke for å tilberede cappuccino ved å trykke på ikonet  (B4).
- Ta lokket av melkebeholderen.
- Fyll beholderen med cirka 100 gram melk for hver cappuccino man vil tilberede (fig. 23), ikke gå over MAX-nivået (som tilsvarer ca. 750ml) som er merket på beholderen. Bruk helst skummet melk eller lettmelk som holder kjøleskaptemperatur (cirka 5°C).
- Sørg for at slangen for melkeoppsuging er godt innsatt i gummiskiven (fig. 24), og sett lokket på melkebeholderen.
- Sett melkeskummerviseren (C1) mellom tekstene cappuccino og caffelatte som er merket på lokket til melkebeholderen.

Man kan justere skummengden: ved å flytte viseren mot teksten caffelatte får man et mer kompakt skum. Ved å flytte den mot teksten cappuccino får man et mindre fyldig skum.

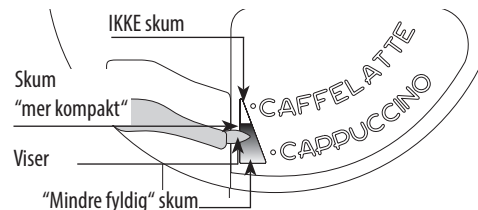

- Fjern uttaket for varmtvann (fig. 6) og fest melkebeholderen til dysen (fig. 25).
- Flytt slangen for uttak av melk slik som angitt i fig. 26 og plasser en kopp som er tilstrekkelig stor under tutene på kaffeuttaket og under slangen for uttak av melk.
- Trykk på ikonet  (B12).
- Maskinen viser meldingen: "CAPPUCCINO" og etter noen sekunder kommer melkeskummet ut av slangen for uttak av melk og fyller koppen under. (Melkeuttaket stopper automatisk).
- Det kommer kaffe ut fra maskinen.
- Cappuccinoen er nå ferdig: ha i ønsket sukkermengde og strø gjerne litt kakaopulver over skummet.

MERK 1: Under tilberedelse av cappuccino kan man avbryte uttaket av melkeskum eller kaffe ved å trykke på ikonet  (B12).

MERK 2: Hvis beholderen blir tom under uttaket av melkeskum, ta den av og fyll på med melk.

Fest den på nytt og trykk på ikonet  (B12) for å be på nytt om en cappuccino.

MERK 3: For å garantere at melkeskummeren er ren og hygienisk, sørg for å rengjøre rørene inni melkebeholderens lokk etter at tilberedelsen er fullført.

På display blinker meldingen "TRYKK CLEAN!":

- Plasser en beholder under slangen for uttak av melk (fig. 26).
- Trykk og hold inne knappen clean (C3) på selve lokket (i minst 5 sekunder) (fig. 26) for å starte rengjøringsprosedyren.

Maskinen viser meldingen "rengjøring" og under vises en fremdriftslinje. Vi anbefaler at du ikke slipper CLEAN knappen før fremdriftslinjen er full og hele rengjøringsfasen er ferdig. Ved å slippe CLEAN knappen avbrytes funksjonen.





Når rengjøringen er fullført, hekt av melkebeholderen og sett den i kjøleskapet. Melkebeholderen bør ikke oppbevares i romtemperatur i mer enn 15 minutter.

MERK 4: Dersom man ønsker å endre kaffemengden eller skummengden som maskinen tar ut automatisk til hver kopp, gå fram slik som beskrevet i kapittelet "Endre mengde melk og kaffe til cappuccino".







ENDRE MENGDE MELK OG KAFFE TIL CAPPUCCINO

Maskinen er forhåndsinnstilt til å produsere automatisk en standard cappuccino. Dersom man ønsker å endre disse mengdene, gå fram på følgende måte:

Endre melkemengden

- Fyll beholderen med melk til maks nivå angitt på selve beholderen.
- Trykk på ikon  (B2) for å gå inn i menyen (fig. 15), trykk på ikonene   (B7) og (B8) (fig. 2) inntil valg av meldingen "VARMT VANN CAPPUCCINO".
- Trykk på ikon OK (B9) for godkjenning. displayet viser "PROGRAM MELK".
- Trykk på nytt på ikon OK (B9).
- Velg ønsket mengde melk ved å trykke på ikonene   (B7) og (B8). Fremdriftslinjen angir valgt melkemengde.
- Trykk på ikon OK (B9) for å bekrefte (eller ikon ESC (B6) for å annullere operasjonen).
- Trykk to ganger på ikon ESC (B6) (fig. 18) for å gå ut av menyen.

Endre kaffemengden

- Trykk på ikon  (B2) for å gå inn i menyen (fig. 15), trykk på ikonene   (B7) og (B8) (fig. 2) inntil valg av meldingen "VARMT VANN CAPPUCCINO".
- Trykk på ikon OK (B9) for å godkjenne og trykk deretter på ikonene   (B7) og (B8) (fig. 2) inntil valg av meldingen "Kaffe til cappuccino".
- Trykk på nytt på ikon OK (B9).
- Velg ønsket mengde kaffe ved å trykke på ikonene   (B7) og (B8). Fremdriftslinjen angir valgt kaffemengde.
- Trykk på ikon OK (B9) for å bekrefte (eller ikon ESC (B6) for å annullere operasjonen).
- Trykk to ganger på ikon ESC (B6) (fig. 18) for å gå ut av menyen.

RENGJØRING

Rengjøring av maskinen

Til rengjøring av maskinen må man ikke benytte løsemidler eller skuremidler. Det er tilstrekkelig med en myk og fuktig klut. INGEN av maskinens deler må vaskes i oppvaskmaskin. Følgende deler på maskinen må rengjøres periodisk:

- Beholderen for kaffegrut (A4).
- Beholderen for dråpeoppsamling (A14).
- Vannbeholder (A12).
- Tutene på kaffeuttaket (A13).
- Trakt for innføring av forhåndsmalt kaffe (A21).
- Innsiden av maskinen som er tilgjengelig etter at man har åpnet serviceluken (A2).
- Bryggeenhet (A5).

Rengjøring av beholderen for kaffegrut

Når teksten "TØM GRUTBEHOLDER" vises på displayet, må man tømme og rengjøre denne. For å utføre rengjøringen:

- Åpne serviceluken på fremsiden (fig. 16), trekk ut beholder for dråpeoppsamling (fig. 17), og gjør den ren.
- Rengjør nøye grutbeholderen.

 **Vær oppmerksom!** Når man tar ut beholder for dråpeoppsamling, er det obligatorisk og samtidig tømme grutbeholderen.

Rengjøring av beholderen for dråpeoppsamling

 **Vær oppmerksom!** Dersom beholderen for dråpeoppsamling ikke tømmes, kan det føre til at vannet renner over. Dette kan skade maskinen. Dråpeoppsamleren er utstyrt med en flytende indikator (rødfarget) som viser vannivået (fig. 28). Før denne indikatoren stikker ut fra brettet som man setter koppene på, må man tømme beholderen og vaske den.

For å fjerne beholderen:

1. Åpne serviceluken (fig. 16).
2. Trekk ut beholder for dråpeoppsamling og grutbeholderen (fig. 17).
3. Rengjør beholder for dråpeoppsamling og grutbeholder (A4).
4. Sett inn beholderen sammen med grutbeholderen (A4).
5. Lukk igjen serviceluken.

Rengjøring av vannbeholderen

1. Rengjør regelmessig (cirka en gang per måned) vannbeholderen (A12) med en fuktig klut og litt nøytralt vaskemiddel.

2. Fjern nøye alle rester etter rengjøringsmidler.

Rengjøring av uttakstutene

1. Rengjør regelmessig kaffeuttakstutene ved hjelp av en svamp.
2. Kontroller regelmessig at åpningene i kaffeuttaket ikke er tilstoppet. Om nødvendig, fjern kafferestene med en tannpirker (fig. 27).

Rengjøring av innføring av forhåndsmalt kaffe

- Kontroller med jevne mellomrom (cirka en gang i måneden) at trakten for innføring av ferdigmalt kaffe ikke er tilstoppet (fig. 21).



Fare! Før man utfører renhold, må maskinen være slått av ved å trykke på hovedbryteren (A23) og frakoblet strømmettet. Man må aldri legge maskinen ned i vann.

Rengjøring av den indre del av maskinen

1. Kontroller regelmessig (cirka en gang i uken) maskinen ikke er skitten innvendig. Om nødvendig kan man fjerne kaffeavleiringene med en svamp.
2. Sug opp rester med en støvsuger (fig. 30).

Rengjøring av bryggeenheten

Bryggeenheten må rengjøres minst en gang i måneden.



Vær oppmerksom! Bryggeenheten (A5) kan ikke tas ut når maskinen er på. Ikke prøv å ta ut bryggeenheten med makt.

1. Forsikre seg om at maskinen har slått seg av på rett måte (se "Slå av maskinen").
2. Åpne serviceluken (fig. 16).
3. Trekk ut beholder for dråpeoppsamling og grutbeholderen (fig. 17).
4. Trykk innover de to røde tastene for avheking og trekk samtidig bryggeenheten utover (fig. 31).



Vær oppmerksom! Rengjør bryggeenheten uten å bruke rengjøringsmidler fordi stampelets innside er behandlet med et smøremiddel som vil bli fjernet ved bruk av rengjøringsmidler.

5. Legg bryggeenheten i bløt i vann i cirka 5 minutter, deretter skyll den.
6. Etter rengjøring, sett bryggeenheten (A5) på plass igjen ved å føre den inn på støtten og på stiftene nederst;

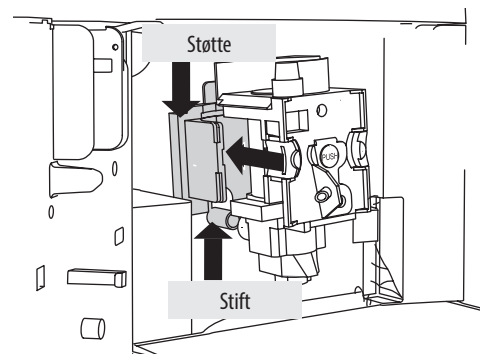

trykk deretter der det står PUSH helt til du hører et klikk.



Merk: Dersom bryggeenheten skulle være vanskelig å sette inn, vil det være nødvendig (før innsetting) å dimensjonere den ved å trykke hardt og samtidig nede og oppe som vist i figur.

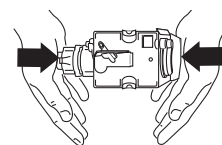

7. Når den er satt på plass, må man forsikre seg om at de to røde tastene har klikket på plass mot utsiden av apparatet.

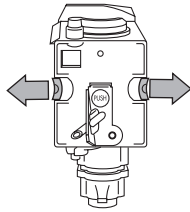

8. Sett på plass beholder for dråpeoppsamling med grutbeholderen.
9. Lukk igjen serviceluken.

Rengjøring av melkebeholderen



Vær oppmerksom! Rengjør alltid melkebeholderens rør (C) etter tilberedning av melk. Hvis det fremdeles er melk i beholderen må den ikke oppbevares lenge i romtemperatur. Rengjør beholderen etter hver tilberedelse av melk slik som beskrevet i merknad 3 i kap. "Tilberedelse av Cappuccino". Alle delene kan vaskes i oppvaskmaskin, men de må plasseres i øverste kurv.

1. Vri lokket til melkebeholderen i klokkeretning og trekk den ut.
2. Trekk ut uttaksslengen og oppsugingslangen.

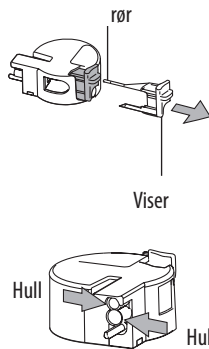
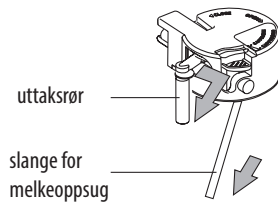

3. Fjern viseren ved å trekke den utover.
4. Gjør nøye rent alle komponentene med varmt vann og nøytralt vaskemiddel. Kontroller nøye at det ikke finnes melkerester i åpningene og i røret på den tynne spissen til viseren.
5. Sjekk at oppsugingslangen og uttaksslengen ikke er tilstoppet av melkerester.
6. Sett på plass viseren, uttaksslengen og slangen for oppsuging av melk.
7. Sett lokket på melkebeholderen.

ENDRING OG INNSTILLING AV MENYPARAMETERNE





Når maskinen er klar til bruk, kan man bruke menyen for å endre følgende parametere eller funksjoner:

- Velg språk
- Skylling
- Automatisk stopp tid
- Still klokken
- Start-tid
- Autostart
- Temperatur
- Vannhardhet
- Kaffeprogram
- Cappuccino program
- Varmt vann program
- Avkalking
- Tilbakestill
- Statistikk
- Akustisk signal

- Kontrast

Innstilling av språk

Dersom man ønsker å forandre språket på display, gjør som følgende:

- Trykk på ikonene  (B2) for å gå inn i menyen; på display vises "VELG SPRÅK".
- Trykk på ikonene   (B7) og (B8) inntil maskinen viser ønsket språk.
- Trykk på ikonene  (B9) for godkjenning.
- Trykk på ikonene  (B6) for å gå ut av menyen.







Merk: Hvis man gjør en feil og velger et uønsket språk, kan man gå inn i menyen for å endre denne parameteren:

- Trykk inn ikonene  (B2) i minst 7 sekunder inntil maskinen viser de forskjellige språkene.
- Velg ønsket språk ved å følge beskrivelsene i paragraf "Første gangs oppstart av apparatet".









Skylling

Denne funksjonen brukes for å oppnå en varmere kaffe. Gjør følgende:











- Hvis maskinen nettopp er slått på, og man ber om en liten kopp kaffe (mindre enn 60cc), bruk det varme vannet til spyling for forhåndsopvarming av koppen.
- Hvis det har gått mer enn 2/3 minutter siden forrige kaffe ble laget, må man forhåndsopvarme bryggeenheten ved først å trykke på ikonene  (B2) for å komme inn i menyen og deretter ikonene   (B7) og (B8) for valg av funksjonen "SKYLLING". Trykk på ikonene  (B9). Displayet viser "SPYLING BEKREFT". Trykk på ikonene  (B9). La deretter vannet renne ned i dråpeoppsamleren under, eller bruk dette vannet for å fylle (og deretter tømme) koppen som man skal bruke til kaffe slik at den forhåndsopvarmes.

Endre tid etter hvor lang tid apparatet skal slås av.

Maskinen er forhåndsinnstilt til å slå seg av automatisk når det har gått 30 minutter siden forrige bruk. For å endre dette intervallet (maks 120 min.), gjør som følgende:

















- Trykk på ikonene  (B2) for å gå inn i menyen og deretter trykk på ikonene   (B7) og (B8) inntil maskinen viser meldingen "AUTOMATISK STOPP TID".
- Trykk på ikonene  (B9) for godkjenning.
- Trykk på ikonene   (B7) og (B8) for å bestemme etter hvor lang tid apparatet skal slå seg av (1/2 time, 1 time, 2 timer).
- Trykk på ikonene  (B9) for godkjenning.
- Trykk på ikonene  (B6) for å gå ut av menyen.

Innstilling av klokken

- Trykk på ikonene  (B2) for å gå inn i menyen og deretter trykk på ikonene   (B7) og (B8) inntil maskinen viser meldingen "STILL KLOKKEN".
- Trykk på ikonene  (B9).
- For å stille klokken, bruk ikonene   (B7) og (B8) og trykk på ikonene  (B9) for godkjenning.
- For å stille minuttene, bruk ikonene   (B7) og (B8) og trykk på ikonene  (B9) for godkjenning.
- Trykk på ikonene  (B6) for å gå ut av menyen.

Innstilling av tiden for automatisk påslåing

Med denne funksjonen kan man programmere tiden for når maskinen skal starte automatisk.

- Forsikre seg om at maskinens klokke er innstilt.
- Trykk på ikonene  (B2) for å gå inn i menyen og deretter trykk på ikonene   (B7) og (B8) inntil maskinen viser meldingen "START TID".
- Trykk på ikonene  (B9).
- For å stille inn automatisk starttid, bruk ikonene   (B7) og (B8) og trykk på ikonene  (B9) for godkjenning.
- For å stille inn minuttene, bruk ikonene   (B7) og (B8) og trykk på ikonene  (B9) for godkjenning.
- For aktivering av funksjonen automatiske start, trykk på ikonene   (B7) og (B8) inntil maskinen viser meldingen "AUTO START".
- Trykk på ikonene  (B9) for godkjenning. På display vises "AUTOMATISK START BEKREFT". Trykk på ikonene  (B9). På display vises symbolet .
- Trykk på ikonene  (B6) for å gå ut av menyen.
- For deaktivering av funksjonen automatiske start, trykk på ikonene  (B2) og deretter

trykk på ikonene ◀ ▶ (B7) e (B8) inntil maskinen viser meldingen "AUTO START". Trykk på ikonet OK (B9). På display vises "BEKREFT" Trykk på ESC (B6) for å deaktivere og symbolet  forsvinner.

Endre kaffetemperaturen

Dersom man ønsker å endre kaffetemperaturen, gå fram på følgende måte:

- Trykk på ikon  (B2) for å gå inn i menyen og deretter trykk på ikonene ◀ ▶ (B7) og (B8) inntil maskinen viser meldingen "TEMPERATUR";
- Trykk på ikon OK (B9).
- Trykk på ikonene ◀ ▶ (B7) og (B8), for å velge ønsket kaffetemperatur: lav, medium, høy.
- Trykk på ikon OK (B9) for å bekrefte den valgte temperaturen.
- Trykk på ikon ESC (B6) for å gå ut av menyen.

Programmering av vannets hardhet

Man kan forlenge funksjonsperioden og dermed øke intervallet mellom avkalkningene ved å programmere maskinen etter vannets reelle kalkinnhold. Gjør som følgende:

- Åpne pakken med reagensstrimmel "Total Hardness Test" (vedlagt på side 2). Dypp strimmelen fullstendig i vann i noen sekunder. Ta den opp og vent i cirka 30 sekunder (inntil den endrer farge og røde firkanter kommer til syne).
- slå på maskinen ved å trykke på tasten slå på/stand-by (A7).
- Trykk på ikon  (B2) for å gå inn i menyen og deretter trykk på ikonene ◀ ▶ (B7) og (B8) inntil maskinen viser meldingen "VANNHARDHET"
- Trykk på ikon OK (B9).
- Trykk på ikonene ◀ ▶ (B7) og (B8) for å velge nummeret som tilsvarer antall røde firkanter som vises på strimmelen (for eksempel, om det vises 3 røde firkanter skal du velge meldingen "VANNHARDHET 3").
- Trykk på ikon OK (B9) for å godkjenne. Nå er maskinen programmert slik at den gir beskjed om avkalkning når det virkelig er nødvendig.

Programmering for kaffe

For instruksjoner som gjelder programmering av kaffe, se kapittel "Endre mengde kaffe i kopp".

Programmering for cappuccino

For instruksjoner som gjelder programmering av kaffe, se kapittel "Endre mengde melk og kaffe til cappuccino".

Programmering for vann

For instruksjoner, se kapittel "Endre mengde varmt vann".

Avkalkning



Vær oppmerksom! Ta hensyn til sikkerhetsforskriftene som produsenten har skrevet på avkalkningsmiddelets pakning.



Merk: Bruk kun avkalkningsmiddel anbefalt av produsenten. Hvis ikke frafaller garantien. Garantien gjelder heller ikke dersom avkalkningen ikke utføres regelmessig.

Når maskinen viser meldingen "MÅ AVKALKES" skal avkalkningen utføres. Gjør følgende:

- Forsikre seg om at maskinen er klar for bruk.
- Trykk på ikon  (B2) for å gå inn i menyen og deretter trykk på ikonene ◀ ▶ (B7) og (B8) inntil maskinen viser meldingen "AVKALKING".
- Trykk på ikon OK (B9) og maskinen viser meldingen "AVKALKING BEKREFT".
- Trykk på ikon OK (B9). På displayet vises teksten "FYLL PÅ AVKALKER. BEKREFT".
- Før man godkjenner, tøm vannbeholderen: tøm deretter beholder for dråpeoppsamling og grutbeholder og sett dem på plass.
- Hell avkalkningsmiddel blandet med vann i beholderen (følg anvisningene på pakken med avkalkningsmiddel).
- Plasser en tom beholder med kapasitet på minst 2 l under varmtvannsutttaket.
- Trykk på ikon OK (B9); avkalkningsmiddelet kommer ut av varmtvannsutttaket og begynner å fylle beholderen under. Maskinen viser meldingen "AVKALKING".
- Avkalkningsprogrammet utfører automatisk en serie uttak og pauser.
- Etter cirka 30 minutter viser maskinen meldingen "AVKALKINGEN FERDIG BEKREFT".
- Trykk på ikon OK (B9) og maskinen viser meldingen "SPYLING FYLL TANKEN".
- Tøm vannbeholderen, skylt den for å fjerne rester etter avkalkningsmiddelet og fyll den med rent vann.
- Sett inn igjen vannbeholderen fylt med rent vann. På display vises på nytt teksten "SPYLING

BEKREFT".

- Trykk på nytt på ikon OK (B9). Det varme vannet kommer ut av uttaket, fyller beholderen og viser meldingen "SPYLING".
- Vent på meldingen "SPYLINGEN FERDIG BEKREFT".
- Trykk på ikon OK (B9). På display vises teksten "AVKALKINGEN FERDIG" og deretter "FYLL TANKEN". Fyll tanken på nytt med rent vann.
- Avkalkningsprogrammet er nå ferdig og maskinen er på nytt klar for å tilberede kaffe. MERK: Hvis avkalkningsprosedyren avbrytes før den er ferdig, må man begynne på nytt igjen.



Vær oppmerksom! GARANTIE ER IKKE GYLDIG DERSOM AVKALKINGEN IKKE UTFØRES REGELMESSIG.

Gå tilbake til standardverdier (reset)

Det går an å gå tilbake til maskinens originale innstillinger (også etter at brukeren har endret på dem) ved å gjøre følgende:

- Trykk på ikon  (B2) for å gå inn i menyen og deretter trykk på ikonene ◀ ▶ (B7) og (B8) inntil maskinen viser meldingen "TILBAKESTILL".
- Trykk på ikon OK (B9) og maskinen viser meldingen "TILBAKESTILL BEKREFT".
- Trykk på ikon OK (B9) for å gå tilbake til standard innstillinger.

Statistikk

Med denne funksjonen vises maskinens statistikk. For å få dem frem, gjør følgende:

- Trykk på ikon  (B2) for å gå inn i menyen og deretter trykk på ikonene ◀ ▶ (B7) og (B8) inntil maskinen viser meldingen "STATISTIKK".
- Trykk på ikon OK (B9).
- Ved å trykke på ikonene ◀ ▶ (B7) og (B8) kan man kontrollere:
 - hvor mange kaffe som er laget
 - hvor mange avkalkinger som er utført
 - hvor mange cappuccinoer som er laget
 - hvor mange liter vann som er brukt til sammen.
- Trykk en gang på ikon ESC (B6) for å gå ut av denne funksjonen, eller trykk to ganger på ikon ESC (B6) for å gå ut av menyen.

Akustisk signal

Med denne funksjonen aktiveres eller deaktiveres lydsignalet som maskinen gir fra seg hver gang ikonene trykkes på og ved hver innføring/fjerning av tilbehør.



Merk: Maskinen er forhåndsinnstilt med lydsignalet aktivert.

- Trykk på ikon  (B2) for å gå inn i menyen og deretter trykk på ikonene ◀ ▶ (B7) og (B8) inntil maskinen viser meldingen "LYDSIGNAL".
- Trykk på ikon OK (B9). På display vises teksten "LYDSIGNAL BEKREFT".
- Trykk på ikon ESC (B6) for å deaktivere lydsignalet eller trykk på ikon OK (B9) for aktivering.
- Trykk på ikon ESC (B6) for å gå ut av menyen.

Kontrastregulering

Gjør følgende for å øke eller minske displayets kontrast:

- Trykk på ikon  (B2) for å gå inn i menyen og deretter trykk på ikonene ◀ ▶ (B7) og (B8) inntil maskinen viser meldingen "KONTRAST".
- Trykk på ikon OK (B9).
- Trykk på ikonene ◀ ▶ (B7) og (B8) inntil ønsket kontrast vises på display: statuslinjen viser valgt kontrastnivå.
- Trykk på ikon OK (B9) for godkjenning.
- Trykk en gang på ikon ESC (B6) for å gå ut av denne funksjonen, eller trykk to ganger på ikon ESC (B6) for å gå ut av menyen.

SLÅ AV APPARATET

Hver gang man slår av apparatet vil en automatisk skylling gjennomføres, denne kan ikke avbrytes.



Fare for Brannskader! Under skylling vil det fra åpningene i kaffeuttaket komme ut litt varmt vann. Vær forsiktig så man ikke kommer i kontakt med vannsprut.

For å slå av apparatet, trykk på tasten slå på/stand-by (A7). Apparatet vil gjennomføre en skylling, og så slår det seg av.



Merk: Dersom apparatet ikke brukes for en lengre periode, sett hovedbryteren ON/OFF (A23), på apparatets bakside, i posisjon 0.

TEKNISKE EGENSKAPER

Spenning: 220-240 V~ 50/60 Hz maks 10A

Strømforbruk: 1350W

Trykk: 15 bar

Kapasitet vannbeholder: 1,8 liter

Dimensjoner LxHxB: 594x 455x411

Vekt: 23/24 kg



Apparatet er i samsvar med følgende EU-direktiver:

- Kommissjonsforordning 1275/2008 om strømforbruk ved stand-by og avtilstand.



Dette produktet er blitt utviklet i samsvar med bestemmelsene i forordning (EF) Nr. 1935/2004 om materialer og gjenstander i kontakt med næringsmidler

MELDINGER SOM VISES PÅ DISPLAY

MELDING SOM VISES	MULIG ÅRSAK	LØSNING
FYLL TANKEN	Vannbeholderen er tom eller satt feil inn i maskinen.	Fyll vannbeholderen og/eller sett den riktig på plass ved å trykke den helt ned.
MALINGEN FOR FIN JUSTER MALINGEN OG (vekselvis) TRYKK OK	Bønnene er for finmalt og derfor kommer kaffen ut for sakte.	Vri reguleringsbryteren for malegrad et hakk i retning nummer 7.
FOR FINMALT JUSTER MALINGEN (vekselvis) TRYKK OK (og deretter) FYLL TANKEN	Beholderen har blitt tatt ut under uttaket.	Sett på plass beholderen og trykk på ikonet OK (B9). Display viser "VARMT VANN TRYKK OK". Trykk på ikonet OK (B9). Maskinen går tilbake til modus klar til bruk.
TØM GRUTBEHOLDER	Grutbeholderen (A4) er full eller det har gått mer enn 3 dager siden forrige uttak (dette garanterer at maskinen er hygienisk).	Tøm grutbeholderen, rengjør den og sett den på plass. Viktig: når man tar ut beholder for dråpeoppsamling, er det obligatorisk og samtidig tømme grutbeholderen, selv om denne ikke er full. Dersom denne operasjonen ikke utføres, kan det hende at beholderen fylles de neste gangene man lager kaffe, og at maskinen tilstoppes.
SETT INN GRUTBEHOLDER	Etter rengjøring er ikke bryggeenheten blitt satt inn igjen.	Åpne serviceluken og sett inn grutbeholderen.
FYLL PÅ FORMALT KAFFE	Man har valgt funksjonen "forhåndsmalt kaffe" men man har ikke hatt noe malt kaffe i trakten. Trakten (A21) er tilstoppet.	Trekk ut maskinen og legg malt kaffe i trakten. Tøm trakten ved hjelp av en kniv slik som beskrevet i avsnittet "Rengjøring av trakten for innføring av malt kaffe".
MÅ AVKALKES!	Angir at maskinen må avkalkes.	Det er nødvendig at man så raskt som mulig utfører avkalkingsoperasjonen beskrevet i avsnittet "Avkalking".
REDUSER KAFFEMENGDEN	Det har blitt brukt for mye kaffe.	Velg en mildere smak eller reduser mengde malt kaffe og deretter be om et nytt kaffeuttak.
FYLL PÅ BØNNER	Det er tomt for kaffebønner.	Fyll kaffebønnebeholderen.
SETT INN TRAKTE ENHET	Etter rengjøring er ikke bryggeenheten blitt satt inn igjen.	Sett inn bryggeenheten som beskrevet i kap. "Rengjøring av bryggeenheten".
LUKK DØREN	Serviceluken er åpen.	Lukk igjen serviceluken.
ALARM!	Maskinen er veldig skitten innvendig.	Rengjør nøye maskinen som beskrevet i par. "rengjøring og vedlikehold". Dersom maskinen etter rengjøring fremdeles viser denne meldingen, ta kontakt med et servicesenter.

PROBLEMLØSNING

Under er beskrevet noen mulig feilfunksjoner.

Dersom problemet ikke løser seg ved å gjøre som beskrevet, ta kontakt med teknisk assistanse.

PROBLEM	MULIG ÅRSAK	LØSNING
Kaffen er ikke varm.	Koppene er ikke forhåndsoppvarmet. Bryggeenheten er nedkjølt fordi det har gått mer enn 2-3 minutter siden forrige kaffe ble laget. Innstilt temperatur er ikke nok.	Varm koppene ved å skylle dem i varmt vann. Før man lager kaffe, varm bryggeenheten ved å velge funksjonen SPYLING på menyen. Endre innstilt temperatur (se paragraf "Endre kaffetemperaturen").
Kaffen har lite krem.	Kaffen er for grovmalt. Kaffeblendingen er ikke egnet.	Vri reguleringsbryteren for malegrad et hakk i retning nummer 1, mot urviser, mens kaffekvernen er i funksjon (fig. 14). Bruk kaffeblending som er egnet for espressomaskiner.
Kaffen renner for langsomt ut, eller drypper bare.	Kaffen er for finmalt.	Vri reguleringsbryteren for malegrad et hakk i retning nummer 7, med urviser, mens kaffekvernen er i funksjon (fig. 14). Fortsett å vri ett hakk om gangen inntil man oppnår ønsket kaffeuttak. Man ser resultat etter uttak av 2 kaffe.
Kaffen kommer ut for fort.	Kaffen er for grovmalt.	Vri reguleringsbryteren for malegrad et hakk i retning nummer 1, mot urviser, mens kaffekvernen er i funksjon (fig. 14). Vær forsiktig så man ikke vrir reguleringsbryteren for mye fordi da kan man oppnå et for sakte uttak (dråpevis). Dette gjelder spesielt hvis man tar ut to kopper kaffe samtidig. Man ser resultat etter uttak av 2 kaffe.
Kaffen kommer ikke ut av den ene, eller ingen av utførselstutene på kaffeuttaket.	Tutene er tilstoppet.	Rengjør tutene med en tannpirker (fig. 27).
Kaffen kommer ikke ut av uttaket, men langs serviceluken (A2).	Tutenes hull er tilstoppet av størknet kaffe. Kaffe-transportøren (A3) inni serviceluken er blokkert.	Rengjør tutene med en tannpirker, en svamp eller en kjøkkenkost med hard bust (fig. 23). Rengjør nøye kaffe-transportøren (A3), spesielt i nærheten av hengslene.
Det kommer vann og ikke kaffe ut av uttaket.	Den malte kaffen er blokkert i trakten (A21).	Rengjør trakten (A27) med en gaffel i tre eller plast, rengjør maskinen innvendig.
Det komme ikke melk ut fra uttaksrøret (C5).	Oppsugingsrøret er ikke satt inn eller det er satt inn på feil måte.	Plasser opptaksrøret (C4) godt inn på melkebeholderens gummi (fig. 24).
Melken er lite skummet.	Lokket på melkebeholderen er skittent. Melkeskummerens markør er ikke plassert riktig.	Rengjør melkens lokk som beskrevet i avsnittet "Rengjøring av melkebeholder". Reguler etter henvisning i avsnittet "Tilberedelse av cappuccino".
Melken har store luftbobler eller spruter når den kommer ut fra melkens uttaksrør	Melken er ikke kald nok eller det er ikke skummet melk. Melkeskummerens markør er ikke regulert riktig. Lokket på melkebeholderen er skittent.	Bruk helst kjøleskapskald skummet melk eller lettmelk (cirka 5 °C). Hvis resultatet fremdeles ikke er tilfredsstillende må man prøve å bytte melkemerke. Flytt markøren et lite stykke mot skriften "CAFFELATTE" (se avsnitt "Tilberedelse av cappuccino"). Rengjør melkens lokk som beskrevet i avsnittet "Rengjøring av melkebeholder".

OPPSKRIFTER

Kaffe-punsj

Ingredienser (for 6 personer):

1/2 l varm kaffe
1/2 l hvit portvin
1/2 l rom
100 gr. kandisert rørsukker

Tilberedelse:

Hell kaffen i en kasserolle, tilsett rom og portvin og varm til kokepunktet. Tilsett det kandiserte sukkeret litt om gangen og smak om det er søtt nok. Når sukkeret har smeltet, server i tradisjonelle punsj-glass med kort stett.

Keiserens kaffe

Ingredienser (for 3 personer):

3 kopper med espresso
3 eggeplommer
3 teskjeer med sukker
3 dl melk
2 små glass med brandy

Tilberedelse:

Pisk eggeplommene med sukker og brandy. Tilsett varm melk og varm kaffe.

RÅD: pisk melken litt før den tilsettes forsiktig mot slutten.

Denne passer perfekt til sjokoladekaker.

Dansk kaffe

Ingredienser:

6 egg
revet skall fra en sitron
100 gr. sukker
3/4 l sterk og kald kaffe
1 stort glass med brandy

Tilberedelse:

Pisk eggene og sitronskallet, tilsett sukkeret litt om gangen helt til man får en skummet blanding. Tilsett kaffe og brandy litt om gangen mens du hele tiden rører i blandingen. Serveres i tekopper eller frosne "ballon"-glass.

Irsk kaffe

Ingredienser (for 3 personer):

2 spiseskjeer med sukker
1 spiseskje med vann
9 teskjeer med kremfløte
6 spiseskjeer med irsk whisky
4 kopper varm kaffe

Tilberedelse:

Kok vann og sukker i cirka et minutt, tilsett whisky og varm kaffe.

Bland sammen og hell i glass med stett. Hell fløten forsiktig i kaffen (3 teskjeer per glass).

RÅD: pisk fløten lett slik at den blir liggende på kaffens overflate. Man kan også tilsette Grand Marnier eller Calvados.

Kaffe-sorbet

Ingredienser (for 4 personer):

200 gr. strøsukker
2 dl espressokaffe

Tilberedelse:

Smelt sukkeret i en 1/2 liter med vann og lag en slags sirup ved å la det koke på svak varme i noen minutter; vent til sirupen har kjølnet og tilsett deretter kaffen. Når alt er godt blandet, filtrer sirupen, plasser den i fryseren og bland ofte for å unngå en kornet konsistens.

Kaffe-shake

Ingredienser:

4 kopper med espresso
4 teskjeer med sukker
12 isbiter

Tilberedelse:

Knus isbitene og tilsett ferdig-sukret kaffe.

Rist alt i en shaker helt til man oppnår en kremet og skummet konsistens.

RÅD: bland i en mikser ved lav hastighet og server i vin- eller drikkeglass.



Küppersbusch

Küppersbusch Hausgeräte GmbH

Postfach 10 01 32, D-45801 Gelsenkirchen,
Küppersbuschstraße 16, D-45883 Gelsenkirchen
Telefon: (0209) 401-0, Telefax: (0209) 401-303
www.kueppersbusch.de

Teka Austria GmbH

Eitnergasse 13, A-1230 Wien
Telefon: (01) 86680-15, Telefax: (01) 86680-50
www.kueppersbusch.at

