

# NÁVOD NA POUŽITIE

inštalácia

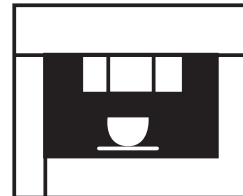

SK

EKV6750.OJ

Küppersbusch

Lesen Sie unbedingt die Gebrauchsanleitung und den Montageplan vor Aufstellung, Installation sowie Inbetriebnahme.

Please read the users and installation instructions carefully before installation of the appliance and before starting to use it.

## Service und Kundendienst

Telefon: 0209 – 401 631

Email: [kundendienst@kueppersbusch.de](mailto:kundendienst@kueppersbusch.de)

**Küppersbusch**  
FÜR KÜCHEN MIT STIL

# OBSAH

<b>ÚVOD</b> .....	<b>3</b>
Symboly použité v tomto návode .....	3
Písmená v zátvorkách .....	3
Problémy a opravy .....	3
<b>BEZPEČNOSŤ</b> .....	<b>3</b>
Základné bezpečnostné predpisy .....	3
Použitie v súlade s určením .....	3
Návod na použitie .....	4
<b>POPIS PRÍSTROJA</b> .....	<b>4</b>
Popis prístroja .....	4
Popis ovládacieho panela .....	4
Popis nádržky na mlieko a príslušenstvo .....	4
<b>PRÍPRAVNÉ OPERÁCIE</b> .....	<b>4</b>
Kontrola po preprave.....	4
Inštalácia spotrebiča .....	4
Zapojenie spotrebiča.....	4
<b>VSTAVANÁ INŠTALÁCIA</b> .....	<b>5</b>
<b>PRVÉ UVEDENIE SPOTREBIČA DO PREVÁDZKY</b> .....	<b>6</b>
<b>ZAPNUTIE A PREDOHREV</b> .....	<b>6</b>
<b>PRÍPRAVA KÁVY (S POUŽITÍM ZRNKOVEJ KÁVY)</b> .....	<b>6</b>
<b>ÚPRAVA MNOŽSTVA KÁVY V ŠÁLKE</b> .....	<b>6</b>
<b>REGULÁCIA KÁVOVÉHO MLYNČEKA</b> .....	<b>7</b>
<b>PRÍPRAVA KÁVY ESPRESSO S POUŽITÍM MLETEJ KÁVY (NAMIESTO ZRNKOVEJ)</b> .....	<b>7</b>
<b>VÝDAJ HORÚCEJ VODY</b> .....	<b>7</b>
<b>ÚPRAVA MNOŽSTVA HORÚCEJ VODY</b> .....	<b>7</b>
<b>PRÍPRAVA CAPPUCCINA</b> .....	<b>7</b>
<b>ÚPRAVA MNOŽSTVA KÁVY A MLIEKA PRE CAPPUCCINO</b> .....	<b>7</b>
Úprava množstva mlieka.....	8
Úprava množstva kávy .....	8
<b>ČISTENIE</b> .....	<b>8</b>
Čistenie spotrebiča .....	8
Čistenie nádoby na zvyšky kávy .....	8
Čistenie odkvapkávacej misky .....	8
Čistenie nádržky na vodu .....	8
Čistenie ústia vydávača .....	8
Čistenie násypky na vsypanie vopred zomletej kávy .....	8
Čistenie vnútra spotrebiča.....	8
Čistenie sparovacej jednotky .....	8
Čistenie nádržky na mlieko .....	9

<b>NASTAVENIE PARAMETROV MENU</b> .....	<b>9</b>
Nastavenie jazyka .....	9
Preplachovanie .....	9
Zmena doby zapnutia .....	9
Nastavenie hodín .....	9
Nastavenie času automatického zapnutia .....	9
Úprava teploty kávy .....	10
Programovanie tvrdosti vody .....	10
Naprogramovanie kávy .....	10
Programovanie cappuccina .....	10
Naprogramovanie vody.....	10
Odvápňovanie.....	10
Návrat k továrenskému nastaveniu (reset) .....	10
Štatistika .....	10
Akustická výstraha .....	10
Nastavenie kontrastu .....	10

<b>VYPNUTIE PRÍSTROJA</b> .....	<b>11</b>
---------------------------------	-----------

<b>TECHNICKÉ ÚDAJE</b> .....	<b>11</b>
------------------------------	-----------

<b>SPRÁVY ZOBRAZENÉ NA DISPLEJI</b> .....	<b>11</b>
---	-----------

<b>RIEŠENIE PROBLÉMOV</b> .....	<b>12</b>
---------------------------------	-----------

<b>RECEPTY</b> .....	<b>13</b>
----------------------	-----------

## ÚVOD

Ďakujeme, že ste si vybrali automatický kávovar na prípravu kávy a kávy cappuccino. Prajeme Vám veľa radosti z Vášho nového prístroja. Urobte si niekoľko vonných minút na prečítanie tohto návodu na použitie. Zabráňte tak možnému riziku alebo poškodeniu prístroja.

### Symboly použité v tomto návode

Dôležité upozornenia sú označené týmito symbolmi. Je absolútne nutné ich vždy prísne dodržiavať. Nerešpektovanie uvedených pokynov môže viesť k úrazom elektrickým prúdom, vážnym poraneniam, popáleniam, požiarom a škodám na prístroji.



#### Nebezpečenstvo!

Nedodržanie pokynov môže byť alebo je príčinou úrazu elektrickým prúdom s ohrozením života.



#### Pozor!

Nerešpektovanie môže byť alebo je príčinou úrazu alebo poškodenia prístroja.



#### Nebezpečenstvo popálenia!

Nedodržanie pokynov môže byť alebo je príčinou popálenia alebo oparenia.



#### Poznámka:

Tento symbol upozorňuje na informácie dôležité pre užívateľa.

### Písmená v zátvorkách

Písmená v zátvorkách zodpovedajú legende uvedenej v Popise spotrebiča (str. 3).

### Problémy a opravy

V prípade problémov sa najskôr pokúste odstrániť ich sami podľa pokynov uvedených v odstavcoch "Správy zobrazené na displeji" a "Riešenie problémov". Pokiaľ by tieto pokyny nevedli k náprave alebo pre získanie ďalších informácií odporúčame obrátiť sa telefonicky na asistenčnú zákaznícku službu na čísle uvedenom na liste "Zákaznícky servis".

Ak sa vaša krajina nenachádza na tomto zozname, zatelefonujte na číslo uvedené v záručnom liste. O prípadné opravy požiadajte výhradne v stredisku technickej pomoci.

Adresy sú uvedené v záručnom liste, ktorý je priložený k prístroju.

## BEZPEČNOSŤ

### Základné bezpečnostné predpisy

Prístroj nemôžu používať osoby (vrátane detí) s obmedzenými fyzickými, zmyslovými alebo mentálnymi schopnosťami alebo s nedostatočnými skúsenosťami alebo znalosťami, len pod dozorom alebo, ak sú zaškolení v používaní prístroja inou osobou zodpovednou za ich bezpečnosť.

Deti musia byť pod dozorom, aby sa zabezpečilo, že sa so spotrebičom nehrajú.

Čistenie a údržbu, ktorú má vykonať používateľ, nesmú vykonávať deti bez dozoru.

Počas čistenia nikdy neponárajte prístroj do vody.

Tento spotrebič je určený výlučne na domáce použitie. Nie je určený pre použitie v: v prostredí používanom ako kuchyňa pracovníkmi v obchodoch, na úradoch a v iných pracovných priestoroch, v agroturistických zariadeniach, v hoteloch, motelloch a iných ubytovacích zariadeniach, v prenajatých izbách.

V prípade poškodenia zástrčky alebo prívodného elektrického kábla ich nechajte vymeniť výhradne v stredisku Technickej Asistencie;

zabráňte tak akémukoľvek riziku.

### IBA PRE EURÓPSKE TRHY:

Prístroj môžu používať deti vo veku od 8 rokov, len pod dozorom alebo, keď dostali pokyny týkajúce sa bezpečného používania prístroja a keď pochopia nebezpečenstvá týkajúce sa prístroja. Operácie čistenia a údržby zo strany používateľa nesmú vykonávať deti, ak majú menej ako 8 rokov a nepracujú pod dozorom. Prístroj a jeho kábel uchovávajte mimo dosahu detí mladších ako 8 rokov.

Prístroj môžu používať osoby s obmedzenými fyzickými, zmyslovými alebo mentálnymi schopnosťami alebo s nedostatočnými skúsenosťami alebo znalosťami len pod dozorom alebo, keď dostali pokyny týkajúce sa bezpečného používania prístroja a keď pochopia nebezpečenstvá týkajúce sa prístroja.

Deti sa s prístrojom nesmú hrať.

Prístroj vždy vypnite od napájania, ak ho nechávate bez dozoru a pred montážou, demontážou a čistením.



Plochy, ktoré nesú tento symbol, sa počas použitia zahrievajú (symbol sa nachádza iba v niektorých modeloch).



**Nebezpečenstvo!** Keďže spotrebič je napájaný z elektrickej siete, riadte sa nasledujúcimi bezpečnostnými opatreniami:

- Nedotýkajte sa prístroja, ak máte mokré ruky.
- Nedotýkajte sa zástrčky, ak máte mokré ruky.
- Ubezpečte sa, či je zásuvka elektrického prúdu vždy voľne prístupná, aby sa v prípade potreby dala vytiahnuť.
- Pokiaľ chcete zástrčku vytiahnuť, uchopte priamo za ňu. Nikdy neťahajte za prívodnú šnúru, lebo by sa mohla poškodiť.
- Prístroj celkom odpojte stlačením hlavného vypínača (A23), nachádzajúceho sa na bočnej strane prístroja, do polohy 0.
- V prípade porúch prístroja sa ho nepokúšajte sami opraviť.  
Prístroj vypnite pomocou hlavného spínača (A23), vytiahnite zástrčku zo zásuvky a obráťte sa na technickú asistenciu.



**Pozor!** Obalový materiál (sáčky z plastickej hmoty, polystyrén, atď.) uchovajte mimo dosahu detí.



**Nebezpečenstvo popálenia!** Tento prístroj produkuje horúcu vodu a počas jeho činnosti sa môže vytvárať vodná para. Dávajte pozor, aby ste sa nepostriekali teplou vodou alebo neoparili teplou parou. Používajte rukoväť a držiadla.



**Pozor!** Nestúpajte na kávovar po vyňatí z nábytku.

Nepokladajte na spotrebič predmety obsahujúce tekutiny, horľavé a žieravé látky, k uschovaniu príslušenstva nezbytného pre prípravu kávy (napríklad odmerky) používajte držiak na príslušenstvo. Nepokladajte na elektrospotrebič veľké predmety, ktoré by mu mohli zabrániť v pohybe alebo predmety nestabilné.



**Pozor!** Nepoužívajte elektrospotrebič po vyťahnutí z výklenku: pred vyňatím vždy počkajte, kým spotrebič nebude nečinný. Výnimkou je nastavenie mlynčeka na kávu, ktoré sa musí vykonávať s vytiahnutým prístrojom (viz kapitola "Nastavenie mlynčeka na kávu").



**Poznámka:** Vždy používajte originálne alebo výrobcom doporučené príslušenstvo a náhradné diely.

### Použitie v súlade s určením

Tento spotrebič je určený na prípravu kávy a na ohrievanie nápojov.

Akékoľvek iné použitie sa považuje za nevhodné.

Tento spotrebič nie je vhodný pre obchodné použitie. Výrobca nenesie zodpovednosť za prípadné

škody spôsobené nevhodným používaním spotrebiča.

Tento prístroj je možné zabudovať nad vstavanú rúru, ak je vybavená chladiacim ventilátorom na zadnej stene (maximálny výkon mikrovln 3kW).

## Návod na použitie

Pozorne si prečítajte tento návod ešte pred používaním spotrebiča.

- Tento návod starostlivo uschovajte.
- Nedodržanie týchto pokynov môže byť príčinou poranení alebo poškodenia spotrebiča. Výrobca nezodpovedá za škody spôsobené nedodržaním týchto pokynov.



**Poznámka:** Prístroj je opatrený chladiacim ventilátorom. Ten sa spúšťa vždy pri výdaji kávy, pary alebo horúcej vody. Po niekoľkých minútach sa automaticky vypne.

## POPIS PRÍSTROJA

### Popis prístroja

(str. 3 - A)

- A1. Podložka na šálky
- A2. Predný kryt spotrebiča
- A3. Prísun kávy
- A4. Nádobka na zvyšky vylúhovanej kávy
- A5. Vylúhovač
- A6. Svetielka podložky na šálky
- A7. Tlačidlo zapnutie/stand-by
- A8. Ovládací panel
- A9. Miska na predmety
- A10. Tryska na výdaj horúcej vody a pary
- A11. Konektor IEC
- A12. Nádržka na vodu
- A13. Vydávač kávy (s nastaviteľnou výškou)
- A14. Odkvapkávacia miska
- A15. Veko zásobníka na zrnkovú kávu
- A16. Zásobník na zrnkovú kávu
- A17. Otočný gombík na reguláciu stupňa namletia kávy
- A18. Dvierka pre násypku mletej kávy
- A19. Odmerka
- A20. Miesto na odmerku
- A21. Násypka na vsypanie vopred zomletej kávy
- A22. Napájací kábel
- A23. Hlavný spínač ON/OFF

### Popis ovládacieho panela

(str. 3 - B)



**Poznámka:** Na ovládacom paneli sa rozsvietia iba ikony B6, B7, B8, B9 a B14 vzťahujúce sa k povoleným príkazom.



**Poznámka:** Na aktiváciu ikon stačí ľahký dotyk.

- B1. Displej: sprievodca používateľa pri používaní spotrebiča
- B2. Ikona na aktivovanie alebo deaktivovanie spôsobu nastavovania parametrov menu
- B3. Ikona pre zapnutie/vypnutie svetiel A6
- B4. Ikona pre výber chuti kávy
- B5. Ikona pre výber typu požadovanej kávy (espresso, malá šálka, stredná šálka, veľká šálka, kanvica)
- B6. Ikona ESC pre opustenie zvoleného režimu
- B7-B8. Ikony pre listovanie v menu dopredu a dozadu a zobrazenie rôznych režimov
- B9. Ikona OK pre potvrdenie zvolenej funkcie
- B10. Ikona pre vydanie jednej šálky kávy
- B11. Ikona pre vydanie dvoch šálok kávy
- B12. Ikona pre vydanie kávy cappuccino
- B13. Ikona pre vydanie horúcej vody

### Popis nádržky na mlieko a príslušenstvo

(str. 3 - C)

- C1. Regulátor spenenia mlieka
- C2. Rukoväť nádržky na mlieko
- C3. Tlačidlo CLEAN
- C4. Nasávací trubička na mlieko

C5. Trubička na výdaj speneného mlieka

C6. Zariadenie na spenenie mlieka

C7. Vydávač horúcej vody

## PRÍPRAVNÉ OPERÁCIE

### Kontrola po preprave

Po vybalení skontrolujte, či nie je prístroj poškodený a či je prítomné všetko príslušenstvo. Ak na spotrebiči vidno poškodenia, nepoužívajte ho. Obráťte sa na servisné stredisko.

### Inštalácia spotrebiča



**Pozor!**

- Inštaláciu spotrebiča musí previesť kvalifikovaný technik podľa platných miestnych noriem (viď ods. "Inštalácia pri vstavaní").
- Obalový materiál (plastové vrecká, polystyrén atď.) sa nie smie nechávať v dosahu detí.
- Neinštalujte elektrospotrebič nikdy v prostredí, kde môže teplota dosiahnuť 0°C.
- Čo najskôr nastavte tvrdosť vody podľa pokynov v ods. "Naprogramovanie tvrdosti vody".

### Zapojenie spotrebiča



**Nebezpečenstvo!** Skontrolujte, či napätie v elektrickej sieti odpovedá napätiu uvedenému na štítku na zadnej strane spotrebiča.

Spotrebič zapojte iba do správne nainštalovanej a uzemnenej elektrickej zásuvky s minimálnym príkonom 10Aa vybavenou výkonným uzemnením. V prípade, že zásuvka a zástrčka spotrebiča nie sú kompatibilné, je treba nahradiť zásuvku za odpovedajúci typ; táto výmena musí byť vykonaná iba kvalifikovaným odborníkom. Postupujte s ohľadom na bezpečnostné smernice a počas inštalácie používajte omnipólový spínač s minimálnou vzdialenosťou medzi kontaktmi 3 mm. Nepoužívajte viacnásobné zásuvky alebo predlžovacie káble.



**Pozor!** Odpojovacie zariadenia musia byť zabudované v napájacej sieti v súlade s národnými normami pre inštaláciu.

### Likvidácia spotrebiča



Nelikvidujte spotrebič spoločne s komunálnym odpadom, ale odovzdajte ho v autorizovanom zbernom stredisku.

## VSTAVANÁ INŠTALÁCIA

Skontrolujte minimálne vzdialenosti potrebné pre správnu inštaláciu elektrospotrebiča.

Kávovar musí byť inštalovaný v jednom stojane a tento stojan musí byť pevne prichytený k stene pomocou konzol dostupných na trhu.

Pozor:

- Dôležité: všetky zásahy spojené s inštaláciou alebo údržbou sa musia robiť na prístroji odpojenom od elektrickej siete.
- Kuchynský nábytok, ktorý je v priamom styku s prístrojom musí byť odolný voči teplu (min. 65°C).
- Pre zaistenie správnej ventilácie ponechajte v spodnej časti nábytku otvor (rozmery na obrázku).

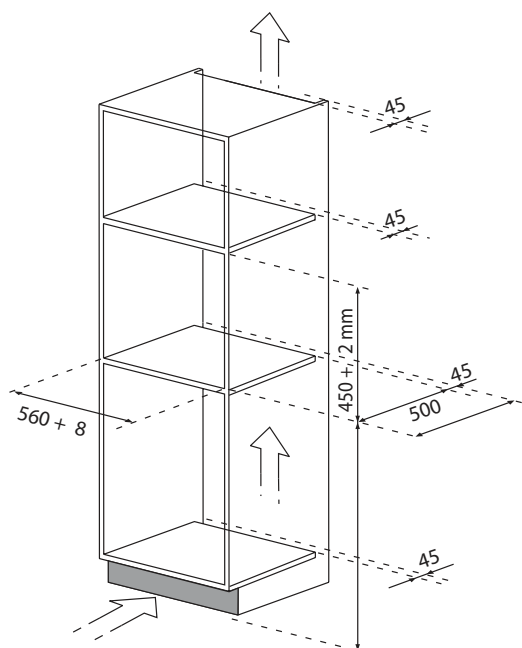
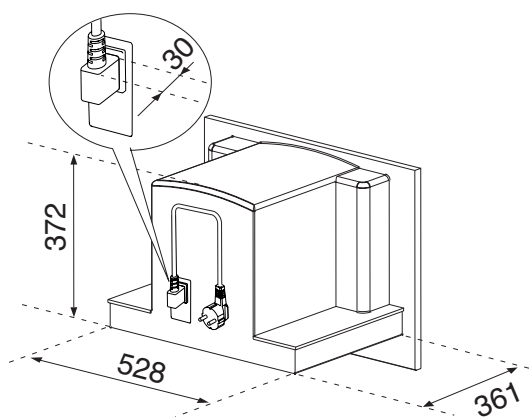
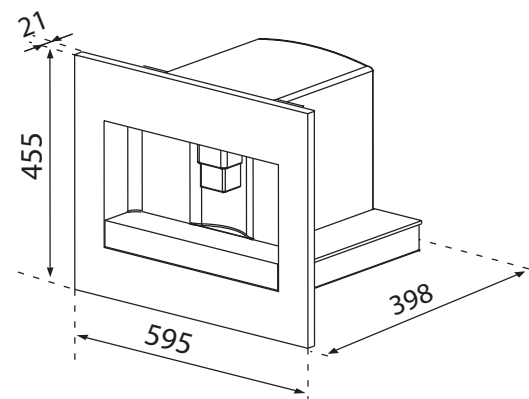

Umiestnite vodička na bočné plochy nábytku, ako je vidieť na obrázku. Upevnite vodička pomocou príslušných skrutiek, potom ich úplne odstráňte. V prípade, že je kávovar inštalovaný nad časťou pre ohrev jedál, použite ako referenciu pre umiestnenie vodičok jej hornú plochu. V takomto prípade nebude prítomná odkladacia polica.

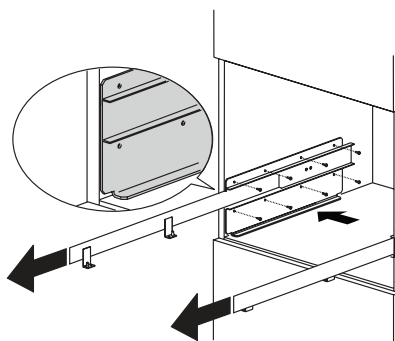

Pripevnite napájací kábel svorkou, aby sa zabránilo jeho zachyteniu alebo zamotaniu do elektrospotrebiča. Napájací kábel musí byť dostatočne dlhý na to, aby umožnil vytiahnutie prístroja z nábytku pri plnení nádoby na zrnkovú kávu. Uzemnenie je povinné podľa zákona. Elektrické pripojenie musí vykonať kvalifikovaný technik podľa pokynov výrobcu a v súlade s platnými miestnymi predpismi.

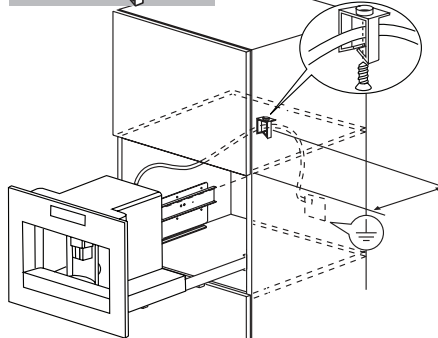

Umiestnite prístroj do vodičích líst, pričom sa uistite, že čapy sú dobre zasunuté a upevnite ho dodanými skrutkami.

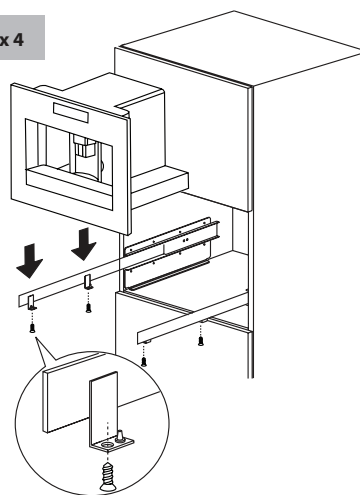

V prípade úprav zarovnania prístroja umiestnite pod alebo na strany stojana dodané distančné podložky.

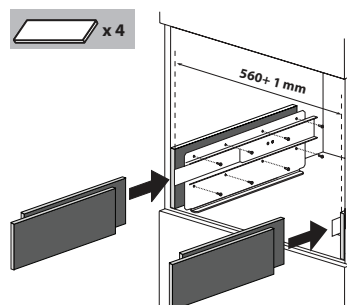

## PRVÉ UVEDENIE SPOTREBIČA DO PREVÁDZKY

- Prístroj bol výrobcom skontrolovaný s použitím kávy, preto je celkom normálne, ak v mlynčeku nájdete stopy kávy.
  - Čo najskôr nastavte tvrdosť vody podľa pokynov v ods. "Naprogramovanie tvrdosti vody".
1. Zapojte spotrebič do elektrickej siete.  
Nastavte požadovaný jazyk.
  2. Pre nastavenie jazyka použite ikony ◀ ▶ (B7 a B8) až kým nezvolíte vami požadovaný jazyk (obr. 2). Keď sa na displeji zobrazí správa: "STLAČTE OK ZVOLTE SLOVENČINU", podržte stlačenú na najmenej 3 sekundy ikonu OK (B9) (obr. 3), dokiaľ sa neobjaví správa "SLOVENČINA NASTAVENÁ". Ak sa zmýlite a zvolíte nesprávny jazyk, riadte sa informáciami popísanými v kap. "Nastavenie jazyka". Ak váš jazyk nie je k dispozícii, vyberte jeden medzi tými, čo sú na displeji. V pokynoch sa za odkazový jazyk považuje angličtina.  
Potom pokračujte podľa pokynov uvedených na displeji.
  3. Po 5 sekundách spotrebič zobrazí "NAPLNTE NÁDRŽKU": Vyberte nádržku (obr. 4), vypláchnite ju, naplňte ju studenou vodou a dbajte na to, aby ste neprekročili značku MAX. Vložte nádržku na miesto a zatlačte ju až na doraz.
  4. Potom umiestite šálku pod vydávač horúcej vody (obr. 5). Ak nie je vydávač vody zasunutý, spotrebič zobrazí správu "VLOŽTE VYDÁVAČ VODY" a potom ho zavaknite, ako je uvedené na obrázku 6. Prístroj zobrazí "TEPLÁ VODA STLAČÍŤ OK". Stlačte ikonu OK (B9) (obr. 3) a po niekoľkých sekundách z vydávača vytečie trochu vody.
  5. Prístroj zobrazí "PREBIEHA VYPNUTIE... ČAKAJTE PROSÍM" a vypne sa.
  6. Vytiahnite spotrebič smerom von, držiac ho za rukoväť (obr.6); otvorte veko, naplňte zásobník zrnkami kávy, potom veko zatvorte a zatlačte spotrebič dovnútra.  
Teraz je kávovar pripravený na normálne používanie.

**! Pozor!** Nikdy nepoužívajte namletú kávu, lyofilizovanú kávu, karamelizované zrnká a iné predmety, ktoré by mohli prístroj poškodiť.

**i Poznámka:** Pri prvom použití spotrebiča je nutné pripraviť 4 – 5 káv a 4 – 5 káv cappuccino predtým, než dosiahnete dobrého výsledku.

**i Poznámka:** Pri každom zapnutí pomocou hlavného spínača ON/OFF (A23) spustí elektrospotrebič AUTODIAGNOSTICKÚ funkciu, a potom sa vypne. Zapnete ho znovu stlačením tlačidla zapnutie/stand-by (A7) (obr. 1).

## ZAPNUTIE A PREDOHREV

Pri každom zapnutí spotrebiča sa vykoná automatický cyklus predohrevu a prepláchnutia, ktoré sa nedajú prerušiť. Prístroj je pripravený na použitie až po vykonaní tohto cyklu.

**! Nebezpečenstvo popálenia!** Počas oplachu vytečie z ústí vydávača kávy trochu horúcej vody.

Zapnite spotrebič stlačením tlačidla režimu zapnutie/stand-by (A7) (obr. 1): na displeji sa zobrazí správa "OHREV ČAKAJTE PROSÍM". Po ukončení zohrievania sa na prístroji zobrazí ďalšia správa: "PREPLACHOVANIE". Spotrebič dosiahne správnu teplotu pri zobrazení správy na displeji "STREDNÁ ŠÁLKA NORMÁLNA CHUŤ". Po približne 2 minútach, ak nestlačíte žiadnu ikonu, sa na displeji zobrazí čas (v prípade, že je nastavený) (viď oddiel "Nastavenie hodín"). Ak čas nebol nastavený, zobrazí prístroj posledné nastavené funkcie. Po stlačení akejkoľvek ikony sa znovu objaví správa "STREDNÁ ŠÁLKA NORMÁLNA CHUŤ"; prístroj je pripravený na výdaj kávy.

## PRÍPRAVA KÁVY (S POUŽITÍM ZRNKOVEJ KÁVY)

1. Prístroj je nastavený z výroby tak, aby vydával kávu bežnej chute. Je možné požadovať kávu s mimoriadne jemnou chuťou, slabú, silnú alebo mimoriadne silnú s voľbou zomletej kávy. Požadovanú chuť zvolíte stlačením ikony ☐ (B4) (obr. 8): požadovaná chuť kávy sa zobrazí na displeji.
2. Umiestite pod ústia vydávača kávy jednu šálku, ak si prajete pripraviť jednu kávu (obr. 9) alebo 2 šálky pre 2 kávy (obr. 9). Aby sa vytvorila lepšia pena, priblížte čo najviac vydávač kávy k šálkam a znížte ho (obr. 10).
3. Stlačením ikony ☐ (B5) (obr. 11) zvolíte typ požadovanej kávy: espresso, malá šálka, stredná šálka, veľká šálka, kanvica. Teraz stlačte ikonu ☐ (B10) (obr. 12), ak si prajete pripraviť jednu kávu, alebo ikonu ☐ (B11) (obr. 13), pokiaľ si prajete pripraviť kávy dve. Teraz prístroj namelie kávové zrnká a prevedie výdaj do šálky. Po tom, čo došlo k vydaniu prednastaveného množstva kávy, spotrebič vydá automaticky vypne a vylúči použitú kávu do nádobky na zvyšky vylúhovanej kávy.
4. Po niekoľkých sekundách je prístroj znovu pripravený na použitie.
5. Spotrebič vypnete stlačením tlačidla režimu zapnutie/stand-by (A7) (obr. 1): (Pred vypnutím sa spotrebič automaticky vypláchne: pozor, nech sa neoparíte).

POZNÁMKA 1: Ak káva vyteká po kvapkách alebo nevyteká vôbec, pozrite kap. "Regulácia kávo-

vého mlynčeka".

POZNÁMKA 2: Ak káva vyteká príliš rýchlo a pena nie je uspokojivá, pozrite kap. "Regulácia kávového mlynčeka".

POZNÁMKA 3: Odporúčania za účelom získania horúcejšej kávy:

- Postupujte podľa pokynov v kapitole "Úprava a nastavenie parametrov menu", funkcia "Preplachovanie".
- Pokiaľ nedošlo k ich predhriatiu, nepoužívajte príliš hrubé šálky, pretože pohlcujú príliš teplo.
- Používajte vopred nahriate šálky ich opláchnutím v horúcej vode.

POZNÁMKA 4: Kedykoľvek je možné výdaj kávy prerušiť stlačením zvolenej ikony, ktorá zostane počas operácie svietiť.

POZNÁMKA 5: Ak chcete po dokončení výdaja zvýšiť množstvo kávy v šálke, podržte stlačenú zvolenú ikonu do 3 sekúnd po dokončení výdaja.

POZNÁMKA 6: keď sa na displeji zobrazí správa: "NAPLNTE NÁDRŽKU!" Je nutné naplniť nádržku vodou, v opačnom prípade prístroj nebude vydávať kávu. (Je bežné, keď je v nádržke ešte trochu vody).

POZNÁMKA 7: Prístroj po 14 jednotlivých šálkach kávy (alebo 7 dvojitých) zobrazí správu: "VYPRAZDNIŤ NÁDOBKU NA ZVÝŠKY KÁVY".

Prístroj signalizuje potrebu vyprázdniť nádobku na zvyšky kávy aj v prípade, že táto nie je plná, pokiaľ ubehlo viac ako 72 hodín od prvej vykonanej prípravy (aby odpočet 72 hodín fungoval správne, hlavný vypínač prístroja nesmie byť nikdy vypnutý v pol).

Za účelom vyčistenia otvorte služobné dverka na prednej strane spotrebiča potiahnutím vydávača (obr. 16), potom vytiahnite odkvapkávaciu misku (obr. 17) a vyčistite ju.

Pri čistení vždy úplne vytiahnite odkvapkávaciu misku.

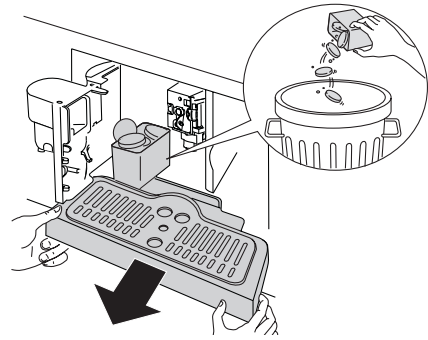

**! Pozor!** Pri vybratí odkvapkávacej misky MUSÍTE vždy vyprázdniť aj nádobku na použitú kávu. Pokiaľ to neurobíte, prístroj s môže upchať.

POZNÁMKA 8: Kým spotrebič vydáva kávu, nikdy sa nie smie vyberať nádobka na vodu. Pokiaľ dojde k vyberaniu nádobky, spotrebič nemôže pripravovať kávu a zobrazí sa nasledujúca správa: "PRÍLIŠ JEMNE ZOMLETÁ NASTAVENIE MLYNČEKA STLAČTE OK" a potom "NAPLNTE NÁDRŽKU". Potom skontrolujte hladinu vody v nádržke a vložte ju naspäť.

Pre opätovné spustenie prístroja je potrebné zasunúť vydávač, ak nie je zasunutý (obr. 6), stlačiť ikonu OK (B9) a displej zobrazí "TEPLÁ VODA STLAČÍŤ OK". Stlačte ikonu OK (B9) do niekoľkých sekúnd, nechajte z vydávača vytekať vodu po dobu približne 30 sekúnd. Po dokončení výdaja sa prístroj vráti automaticky k zobrazeniu základných nastavených režimov.

**i Poznámka:** Prístroj si môže vyžadovať niekoľkonásobné zopakovanie tejto operácie až do úplného odstránenia vzduchu z vodného okruhu.

**i Poznámka:** Ak vyššie popísaná operácia neurobí správne alebo ak sa prístroj vypne, displej by mohol znovu zobrazovať nastavené základné režimy, aj keď v skutočnosti problém pretrváva.

## ÚPRAVA MNOŽSTVA KÁVY V ŠÁLKE

Prístroj je nastavený z výroby tak, aby automaticky vydával nasledujúce druhy kávy:

- espresso
- malá šálka
- stredná šálka
- veľká šálka
- kanvica

Pri úprave množstva postupujte nasledujúcim spôsobom:

- Stlačením ikony ☐ (B2) vstúpte do menu (obr. 15), stlačte ikony ◀ ▶ (B7) a (B8) (obr. 2) dokiaľ nezvolíte správu "PROGRAM NA KÁVU".
- Stlačte ikonu OK (B9).

- Zvoľte typ kávy, ktorú chcete upraviť stlačením ikon ◀ ▶ (B7) a (B8).
- Stlačením tlačidla OK (B9) potvrdíte typ kávy, ktorých chcete upraviť.
- Stlačením ikon ◀ ▶ (B7) a (B8) upravíte množstvo požadovanej kávy. Stavová lišta udáva zvolené množstvo kávy.
- Opakovaným stlačením ikony OK (B9) voľbu potvrdíte (alebo stlačte ikonu (B6) pre zrušenie operácie).
- Dvakrát stlačte ikonu ESC (B6) (obr. 18), ktorou menu opustíte.

Teraz je prístroj naprogramovaný podľa nových nastavení a pripravený na použitie.

## REGULÁCIA KÁVOVÉHO MLYNČEKA

Kávový mlynček nesmie byť upravovaný, pretože už bol nastavený vo výroby. Pokiaľ však dochádza k príliš rýchlemu, alebo príliš pomalému výdaju kávy (po kvapkách), je treba výdaj kávy upraviť pomocou gombíka určeného na reguláciu stupňa pomletia (obr. 14).

 **Pozor!** Regulačný gombík je možné otočiť, len kým je kávový mlynček v chode.

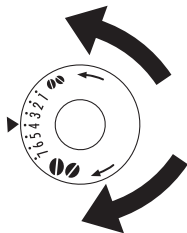

Aby ste dosiahli zníženia rýchlosti výdaja kávy a zlepšili vzhľad peny, otočte gombíkom o jeden stupeň smerom doľava (= káva bude pomletá jemnejšie).

Aby ste dosiahli zvýšenia rýchlosti výdaja kávy (ne v kvapkách), otočte gombíkom o jeden stupeň doprava (= káva bude pomletá hrubšie).

## PRÍPRAVA KÁVY ESPRESSO S POUŽITÍM MLETEJ KÁVY (NAMIESTO ZRNKOVEJ)

- Stlačte ikonu ☐ (B4) (obr. 8) a zvoľte funkciu mletej kávy.
- Opatrne vytiahnite elektrospotrebič smerom von pomocou príslušných rúkavít.
- Zdvihnite veko v jeho strede, vložte do násypky jednu odmerku mletej kávy (obr. 19); zasuňte spotrebič späť do vnútra a pokračujte tak, ako je popísané v kapitole "Príprava kávy (pomocou zrnkovej kávy)". Poznámka: Stlačením ikony ☐ (B10) (obr. 12) je vždy možné pripraviť len 1 kávu.
- Pokiaľ si po uvedení spotrebiča do chodu s použitím mletej kávy prajete kávu znovu pripraviť s použitím zrnkovej kávy, je treba opätovným stlačením ikony ☐ (B4) (obr. 8) deaktivovať funkciu mletej kávy.

POZNÁMKA 1: Nikdy do spotrebiča nevypávjajte mletú kávu, kým je prístroj vypnutý, aby ste zamedzili rozptýleniu kávy vnútri spotrebiča.

POZNÁMKA 2: Nikdy nekladajte viac ako jednu odmerku, v opačnom prípade prístroj kávu nepripraví.

POZNÁMKA 3: Používajte len odmerku, ktorá je súčasťou dodávky.

POZNÁMKA 4: Vložte do násypky iba mletú kávu určenú pre kávovary espresso.

POZNÁMKA 5: Pokiaľ po nasypaní viac ak jednej odmerky dojde k upchatiu násypky, použite k uvoľneniu otvoru nôž (obr. 21), potom vyňte a vyčistite vylúhovač aj spotrebič tak, ako je popísané v kapitole "Čistenie vylúhovača".

## VÝDAJ HORÚCEJ VODY

- Vždy skontrolujte, či je prístroj pripravený na použitie.
- Uistite sa, či je vydávač vody nasadený na tryske (obr. 6). Umiestnite pod napeňovač nádobu.
- Stlačte ikonu ☐ (B13) (obr. 20). Prístroj zobrazí správu "HORÚCA VODA, STLAČTE OK". Stlačte ikonu OK (B9) a horúca voda začne vytekať z vydávateľa vody a plniť pod ním umiestnenú nádobku (Odporúča sa nenechať horúcu vodu vytekať dlhšie ako 2 minúty). Výdaj prerušíte stlačením ikony ☐ (B13) alebo ikony ESC (B6). Prístroj automaticky preruší výdaj po dosiahnutí nastaveného množstva horúcej vody.

## ÚPRAVA MNOŽSTVA HORÚCEJ VODY

Prístroj je nastavený z výroby tak, aby automaticky vydával 200ml horúcej vody. Ak si prajete upraviť tieto množstvá, postupujte nasledujúcim spôsobom:

- Umiestíte pod napeňovač nádobku (obr. 5).
- Stlačením ikony ☐ (B2) vstúpte do menu (obr. 15), alebo stlačte ikony ◀ ▶ (B7) a (B8) (obr. 2) dokiaľ nezvoľíte správu "PROGRAM NA VODU".

- Stlačením ikony OK (B9) potvrdíte.
- Zvoľte požadované množstvo vody stlačením ikon ◀ ▶ (B7) a (B8). Stavová lišta udáva zvolené množstvo vody.
- Opakovaným stlačením ikony OK (B9) voľbu potvrdíte (alebo stlačte ikonu ESC (B6) pre zrušenie operácie).
- Dvakrát stlačte ikonu ESC (B6) (obr. 18), ktorou menu opustíte.
- Teraz je prístroj naprogramovaný podľa nových nastavení a pripravený na použitie.

## PRÍPRAVA CAPPUCCINA

 **Poznámka:** Množstvo kávy, ktoré si prajete použiť pre prípravu cappuccina sa nastaví vo funkcii menu "Program na cappuccino".

- Zvoľte príchuť kávy, ktorú chcete použiť stlačením ikony ☐ (B4).
- Odstráňte kryt nádobky na mlieko.
- Naplňte nádobku približne 100 gramami mlieka na každé cappuccino, ktoré chcete pripraviť (obr. 23), pričom neprekračujte hladinu MAX (odpovedá približne 750ml.), ktorá je vytlačená na nádobke. Pokiaľ je to možné, použite celkom odtučnené mlieko alebo mlieko polotučné o teplote, ktorú má v chladničke (cca 5°C).
- Dbajte na to, aby nasávacía trubička bola dobre zasunutá v gumičke (fig. 24), potom nasadte kryt na nádobku s mliekom naspäť.
- Umiestíte kurzor napeňovača mlieka (C1) medzi nápisy CAPPUCCINO a CAFFELATTE vyrazené na veku nádobky na mlieko. Je možné regulovať kvalitu peny: miernym posunutím kurzora smerom k nápisu CAFFELATTE sa dosiahne hustejšia pena. Naopak, posunutím k nápisu CAPPUCCINO sa dosiahne menej hustá pena.

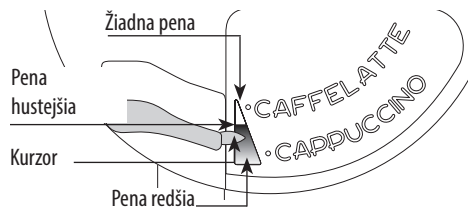

- Vyberte vydávač horúcej vody (obr. 6) a nasadte nádobku na mlieko na trysku (obr. 25).
- Posuňte trubičku na výdaj mlieka tak, ako je uvedené na obr. 26 a umiestite dosatočne veľkú šálku pod vydávač a pod trubičku na výdaj mlieka.
- Stlačte ikonu ☐ (B12). Prístroj zobrazí správu: "CAPPUCCINO... " a po niekoľkých sekundách začne z vydávacej trubičky vytekať mlieko, ktoré naplní nižšie umiestnenú šálku. (Vytekanie mlieka sa automaticky preruší).
- Prístroj vydáva kávu.
- Káva cappuccino je teraz pripravená: Cappuccino je hotové (oslaďte ho podľa chuti, a pokiaľ chcete, posypte penu trochou práškového kakaa).

POZNÁMKA 1: Počas prípravy kávy cappuccina je možné prerušiť vytekanie speneného mlieka alebo kávy stlačením ikony ☐ (B12).

POZNÁMKA 2: A sa počas výdaja speneného mlieka nádobka vyprázdni úplne, vyberte ju a dolejte do nej mlieko. Potom ju zasuňte a stlačte ikonu ☐ (B12) pre opätovnú prípravu kávy cappuccino.

POZNÁMKA 3: Aby ste zaistili úplné vyčistenie a hygienu šľahača na mlieko, po dokončení prípravy cappuccina prístupte k vyčisteniu vnútorného potrubia veka nádobky na mlieko. Na displeji bude blikať správa "STLAČTE CLEAN!".

- Pod trubičku na výdaj mlieka umiestite nádobku (obr. 26).
- Stlačte tlačidlo CLEAN (C3) umiestené na veku a nechajte ho stlačené na aspoň 5 sekúnd (obr. 26), tým spustíte funkciu čistenia. Prístroj zobrazí správu "ČISTENIE PREBIEHA" a stavovú lištu pod ňou. Odporúčame neuvolňovať tlačidlo CLEAN, dokiaľ lišta nie je úplná a fáza čistenia nie je dokončená. Uvoľnením tlačidla CLEAN sa funkcia preruší. Po dokončení čistenia vyberte nádobku na mlieko a vráťte ju do chladničky. Neodporúča sa ponechávať mlieko vonku z chladničky viac ako 15 minút.

POZNÁMKA 4: Ak si prajete upraviť množstvo kávy alebo speneného mlieka, ktoré spotrebič vydá automaticky do šálky, postupujte podľa pokynov popísaných v kapitole "Úprava množstva kávy a mlieka pre cappuccino".

## ÚPRAVA MNOŽSTVA KÁVY A MLEKA PRE CAPPUCCINO

Prístroj je nastavený z výroby tak, aby automaticky vydával množstvo potrebné pre prípravu štandardného cappuccina. Ak si prajete upraviť tieto množstvá, postupujte nasledujúcim spôsobom:

## Úprava množstva mlieka

- Naplňte nádobku mliekom po maximálnu hladinu uvedenú na nádobke;
- Stlačením ikony (B2) vstúpte do menu (obr. 15), alebo stlačte ikony (B7) a (B8) (obr. 2) dokiaľ nezvolíte správu "PROGRAM NA CAPPUCCINO".
- Stlačením ikony OK (B9) potvrdíte. Na displeji sa zobrazí správa "PROGRAM NA MLEIKO".
- Stlačte znovu ikonu OK (B9).
- Zvoľte požadované množstvo mlieka stlačením ikón (B7) a (B8). Stavová lišta udáva zvolené množstvo mlieka.
- Opakovaným stlačením ikony OK (B9) voľbu potvrdíte (alebo stlačte ikonu ESC (B6) pre zrušenie operácie).
- Dvakrát stlačte ikonu ESC (B6) (obr. 18), ktorou menu opustíte.

## Úprava množstva kávy

- Stlačením ikony (B2) vstúpte do menu (obr. 15), alebo stlačte ikony (B7) a (B8) (obr. 2) dokiaľ nezvolíte správu "PROGRAM NA CAPPUCCINO".
- Stlačte ikonu OK (B9) a potom stlačte ikony (B7) a (B8), kým nezvolíte správu "KÁVA PRE CAPPUCCINO".
- Stlačte znovu ikonu OK (B9).
- Zvoľte požadované množstvo kávy stlačením ikón (B7) a (B8). Stavová lišta udáva zvolené množstvo kávy.
- Opakovaným stlačením ikony OK (B9) voľbu potvrdíte (alebo stlačte ikonu ESC (B6) pre zrušenie operácie).
- Dvakrát stlačte ikonu ESC (B6) (obr. 18), ktorou menu opustíte.

## ČISTENIE

### Čistenie spotrebiča

K čisteniu spotrebiča nepoužívajte rozpúšťadlá alebo drsné čistiace prostriedky. Stačí vlhká a mäkká handra. Žiadnu súčasť spotrebiča NIKDY nemyte v myčke. Nasledujúce časti prístroja je treba pravidelne čistiť:

- Nádobka na zvyšky kávy (A4).
- Odkvapkávací miska (A14).
- Nádržka na vodu (A12).
- Ústie vydávača kávy (A13).
- Násypka na vopred zomletú kávu (A21).
- Vnútrašok prístroja prístupný po otvorení služobných dvierok (A2).
- Vylúhovač (A5).

### Čistenie nádobky na zvyšky kávy

Keď sa na displeji objaví nápis "VYPRÁZDNIŤ NÁDOBKU NA ZVYŠKY KÁVY!", je nutné ju vyprázdniť a vyčistiť. Pre čistenie:

- Otvorte služobné dvierka na prednej strane spotrebiča (obr. 16), potom vyťahnite odkvapkávaciu misku (obr. 17) a vyčistite ju.
- Starostlivo vyčistite nádobku na zvyšky kávy.

**Pozor!** Pri vybratí odkvapkávacej misky MUSÍTE vždy vyprázdniť aj nádobku na použitú kávu.

### Čistenie odkvapkávacej misky

**Pozor!** Ak sa odkvapkávací miska nevylijeva, môže voda pretekať. Tým sa prístroj poškodí.

Nádobka na zber kvapiek je vybavená indikátorom hladiny vody v podobe červeného plaváku, ktorý sa zdvíha súčasne s hladinou vody v nádobe (obr. 28). Odkvapkavaciu misku vyprázdnite skôr, ako z nej bude červený indikátor vytŕčať a vyčistite ho.

Vybratie misky:

1. Otvorte služobné dvierka prístroja (obr. 16).
2. Vyberte odkvapkavaciu misku a nádobku na zvyšky vylúhovanej kávy (obr. 17).
3. Vyčistite odkvapkavaciu misku a nádobku na zvyšky vylúhovanej kávy (A4).
4. Vložte späť odkvapkavaciu misku a nádobku na zvyšky kávy (A4).
5. Zatvorte služobné dvierka.

### Čistenie nádržky na vodu

1. Pravidelne čistíte (približne raz za mesiac) nádržku na vodu (A12) vlhkou utierkou s malým množstvom jemného umývacieho prostriedku.
2. Starostlivo odstráňte zvyšky čistiaceho prostriedku.

### Čistenie ústia vydávača

1. Pravidelne čistíte ústie pomocou špongie.
2. Pravidelne kontrolujte, či nie sú upchaté otvory vydávača kávy. Podľa potreby vyberte usadeniny kávy pomocou špáradla (obr. 27).

### Čistenie násypky na vsypanie vopred zomletej kávy

- Pravidelne kontrolujte (približne raz za mesiac), či nie je upchatá násypka na mletú kávu (obr. 21).

**Nebezpečenstvo!** Pred akýmkoľvek čistením sa uistite, že spotrebič bol vypnutý stlačením hlavného spínača (A23) a odpojený od elektrickej siete. Prístroj nikdy neponárajte do vody.

### Čistenie vnútra spotrebiča

1. Pravidelne kontrolujte (približne raz za týždeň), či vnútro kávovaru nie je špinavé. Podľa potreby odstráňte usadeniny špongiou.
2. Všetky zvyšky povysávajúje vysávačom (obr. 30).

### Čistenie sparovacej jednotky

Vylúhovač treba čistiť aspoň raz za mesiac.

**Pozor!** Vylúhovač (A5) sa nedá vybrať, keď je kávovar zapnutý. Nepokúšajte sa odstraňovať vylúhovač silou.

1. Skontrolujte, či bol prístroj správne vypnutý (viď "Vypnutie").
2. Otvorte služobné dvierka prístroja (obr. 16).
3. Vyberte odkvapkávaciu misku a nádobku na kávu usadeniny (obr. 17);
4. Stlačte smerom dovnútra dve červené uvoľňovacie tlačidlá a súčasne vyberte vylúhovač (obr. 31).

**Pozor!** Vylúhovač vyčistíte bez použitia čistiacich prostriedkov, pretože vnútro piestu je ošetrené mazivom, ktoré by sa čistiacim prostriedkom odstránilo.

5. Vylúhovač ponorte na približne 5 minút vody a potom ho opláchnite.
6. Po vyčistení vložte vylúhovač (A5) späť jeho zasunutím do držáka a na čap dole;

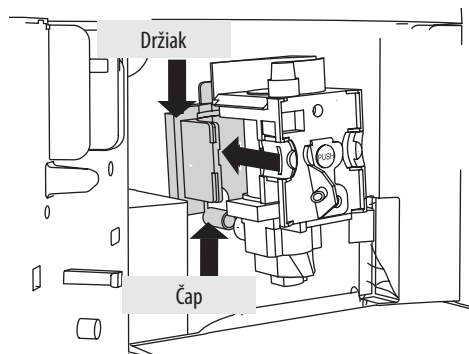

potom stlačte nápis PUSH, až budete počuť zacvaknutie.

**Poznámka:** Pokiaľ je obtiažne dosadiť vylúhovač na svoje miesto, je potrebné ho nastaviť (pred jeho dosadením) do správnej veľkosti zatlačením, s použitím sily, súčasne na jeho spodnú a hornú časť tak, ako je uvedené na obrázku.

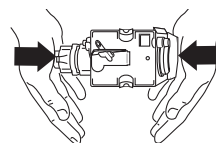

7. Po zasunutí skontrolujte, či sa dve červené tlačidlá vysunuli smerom von.



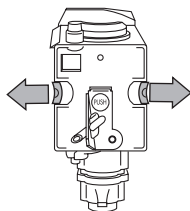

8. Vložte späť odkvapkávaciu misku a nádobu na zvyšky kávy.
9. Zatvorte služobné dvierka.

## Čistenie nádržky na mlieko



**Pozor!** Vždy vyčistite vnútorné potrubie nádoby na mlieko (C) po príprave mlieka.

Ak nádobka stále obsahuje mlieko, nenechávajte ju dlho mimo chladničku.

Vyčistite nádobku po každej príprave mlieka tak, ako je popísané v poznámke 3 kapitoly "Príprava cappuccina".

Je možné umývať všetky časti v myčke na riady, musia však byť umiestnené do príslušného horného košíka.

1. Otočte veko nádržky na mlieko smerom vpravo a vyberte ho.
2. Vytiahnite trubičku na výdaj a nasávaciu trubičku na mlieko.

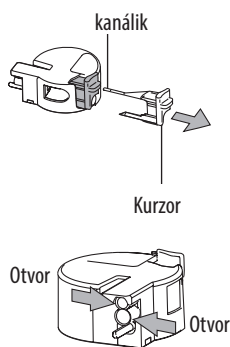
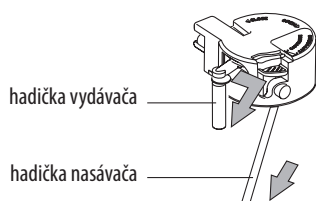

3. Vytiahnite regulátor jeho potiahnutím smerom von.
4. Dôkladne opláchnite všetky časti vodou a jemným čistiacim prostriedkom. Mimoriadnu starostlivosť venujte vnútru otvorov a kanáliku nachádzajúcemu sa na tenkom konci regulátora, aby v nich neostali zvyšky mlieka.
5. Skontrolujte, či nasávací trubička na mlieko a trubička na výdaj neostali upchané zvyškami mlieka.
6. Namontujte späť regulátor, vydávaciu a nasávaciu trubičku.
7. Nasadte kryt nádoby na mlieko späť.

## NASTAVENIE PARAMETROV MENU



Keď je prístroj pripravený na použitie, je možné pracovať v menu za účelom zmeny nasledujúcich parametrov a funkcií:

- Zvoliť jazyk
- Preplachovanie
- Čas vypnutia
- Nastavenie hodín
- Čas zapnutia
- Automatické zapnutie
- Teplota
- Tvrdosť vody
- Program na kávu
- Program na cappuccino
- Program na vodu

- Odvápňovanie
- Továrnske hodnoty
- Štatistika
- Akustická výstraha
- Kontrast

## Nastavenie jazyka

Ak si prajete zmeniť jazyk, postupujte nasledujúcim spôsobom:

- Stlačením ikony  (B2) vstúpte do menu; na displeji sa objaví "ZVOLIŤ JAZYK".
- Stlačte ikonu OK (B9).
- Stlačte ikony   (B7) a (B8), kým sa na displeji nezobrazí požadovaný jazyk.
- Stlačením ikony OK (B9) potvrdíte.
- Stlačením ikony ESC (B6) menu opustíte.





**Poznámka:** Ak sa zmýlite a zvolíte nesprávny jazyk, je možné vstúpiť priamo do menu pre úpravu tohto parametra.

- Podržte stlačenú ikonu  (B2) najmenej po dobu 7 sekúnd, dokiaľ prístroj nezobrazí jednotlivé jazyky.
- Zvoľte požadovaný jazyk podľa pokynov uvedených v odstavci "Prvé uvedenie prístroja do prevádzky".





## Preplachovanie

Táto funkcia slúži pre získanie horúcejšej kávy. Postupujte nasledujúcim spôsobom:







- Pokiaľ si okamžite po zapnutí spotrebiča prajete pripraviť malú šálku kávy (menej ako 60 cc), použite horúcu vodu na vyplachovanie na predhriatie šálky.
- Pokiaľ naopak od poslednej pripravenej kávy uplynuli viac ako 2/3 minúty, pred prípravou novej kávy sa odporúča predhriať vylúhovač stlačením ikony  (B2), pomocou ktorej vstúpite do menu a potom ikón   (B7) a (B8) až do zvolenia funkcie "PREPLACHOVANIE". Stlačte ikonu OK (B9). Na displeji sa zobrazí správa "PREPLACHOVANIE POTVRDIŤ". Stlačte znovu ikonu OK (B9). Potom nechajte odtečť vodu do odkvapkávacej misky umiestnenej v tesnej blízkosti, alebo túto vodu použite na naplnenie šálky (potom ju vylejte), ktorá bude použitá na kávu tak, aby došlo k jej predhriatiu.

## Zmena doby zapnutia

Prístroj je nastavený z výroby tak, aby sa automaticky vypol po 30 minútach od posledného použitia. Pri zmene tohto intervalu (max 120 min.) postupujte nasledujúcim spôsobom:









- Stlačením ikony  (B2) vstúpte do menu a potom stlačte ikony   (B7) a (B8) dokiaľ stroj nezobrazí správu "ČAS VYPNUTIA".
- Stlačením ikony OK (B9) potvrdíte.
- Pomocou ikón   (B7) a (B8) určíte, po akom čase sa musí prístroj vypnúť (1/2 hodiny, 1 hodina, 2 hodiny).
- Stlačením ikony OK (B9) potvrdíte.
- Stlačením ikony ESC (B6) menu opustíte.





## Nastavenie hodín

- Stlačením ikony  (B2) vstúpte do menu a potom stlačte ikony   (B7) a (B8) dokiaľ stroj nezobrazí správu "NASTAVENIE HODÍN".
- Stlačte ikonu OK (B9).
- Pre nastavenie hodiny použite ikony   (B7) a (B8) a stlačením ikony OK (B9) voľbu potvrdíte.
- Pre nastavenie minút použite ikony   (B7) a (B8) a stlačením ikony OK (B9) voľbu potvrdíte.
- Stlačením ikony ESC (B6) menu opustíte.

## Nastavenie času automatického zapnutia





Táto funkcia umožňuje naprogramovať čas, pri ktorom sa stroj automaticky zapne.

- Presvedčte sa, či sú hodiny prístroja nastavené.
- Stlačením ikony  (B2) vstúpte do menu a potom stlačte ikony   (B7) a (B8) dokiaľ stroj nezobrazí správu "ČAS ZAPNUTIA".
- Stlačte ikonu OK (B9).
- Pre nastavenie času automatického zapnutia použite ikony   (B7) a (B8) a stlačením ikony OK (B9) voľbu potvrdíte.
- Pre nastavenie minút použite ikony   (B7) a (B8) a stlačením ikony OK (B9) voľbu potvrdíte.
- Funkciu automatického zapnutia aktivujete stlačením ikón   (B7) a (B8) dokiaľ prístroj nezobrazí správu "AUTOMATICKÉ ZAPNUTIE".

- Stlačením ikony OK (B9) potvrdíte. Na displeji sa objaví "AUTOMATICKÉ ZAPNUTIE POTVRDIŤ". Stlačte ikonu OK (B9).  
Na displeji sa zobrazí symbol .
- Stlačením ikony ESC (B6) menu opustíte.
- Funkciu automatického zapnutia deaktivujete stlačením ikony  (B2) a potom stlačením ikôn   (B7) a (B8) dokiaľ prístroj nezobrazí správu "AUTOMATICKÉ ZAPNUTIE". Stlačte ikonu OK (B9). Na displeji sa objaví "POTVRDIŤ" Stlačte ESC (B6) pre deaktiváciu a symbol  zmizne.





## Úprava teploty kávy

Postup pri zmene teploty vydávanej kávy je nasledujúci:

- Stlačením ikony  (B2) vstúpte do menu a potom stlačte ikony   (B7) a (B8) dokiaľ prístroj nezobrazí správu "TEPLOTA".
- Stlačte ikonu OK (B9).
- Stlačením ikôn   (B7) a (B8) zvolíte požadovanú teplotu kávy: nízka, stredná, vysoká.
- Stlačením ikony OK (B9) potvrdíte zvolenú teplotu.
- Stlačením ikony ESC (B6) menu opustíte.

## Programovanie tvrdosti vody

Podľa želania je na základe naprogramovania spotrebiča podľa skutočného obsahu vodného kameňa nachádzajúceho sa v používanej vode možné túto dobu fungovania predĺžiť, čím sa zníži frekvencia vykonávania programu odvápnenia. Postupujte nasledujúcim spôsobom:

- Po vybratí reakčného prúžku "Total hardness test" z obalu (prúžok je priložený na str. 2) prúžok úplne ponorte na niekoľko sekúnd do vody. Potom prúžok vyberte a vyčkejte približne 30 sekúnd (dokiaľ nezmení farbu a neobjaví sa červené štvorčeky);
- Zapnite prístroj stlačením tlačidla zapnutie/stand-by (A7).
- Stlačením ikony  (B2) vstúpte do menu a potom stlačte ikony   (B7) a (B8) dokiaľ stroj nezobrazí správu "TVRDOŠŤ VODY".
- Stlačte ikonu OK (B9).
- Stlačte ikony   (B7) a (B8), dokiaľ nezvolíte číslo odpovedajúce červeným políčkam, ktoré sa zafarbili na reakčnom prúžku (napríklad ak sa na reakčnom prúžku sfarbili do červena 3 políčka, je nutné zvoliť správu "TVRDOŠŤ VODY 3").
- Stlačením ikony OK (B9) údaj potvrdíte. Teraz je prístroj naprogramovaný k upozorneniu na odvápnovanie, keď je to skutočne potreba.

## Naprogramovanie kávy

Pokyny týkajúce sa programovania kávy nájdete v kapitole "ÚPRAVA MNOŽSTVA KÁVY V ŠÁLKE".

## Programovanie cappuccina

Pokyny týkajúce sa programovania cappuccina nájdete v kapitole "ÚPRAVA MNOŽSTVA MLIEKA A KÁVY PRE CAPPUCCINO".

## Naprogramovanie vody

Tieto pokyny nájdete v kapitole "ÚPRAVA MNOŽSTVA HORÚCEJ VODY".

## Odvápňovanie





**Pozor!** Dodržujte bezpečnostné pokyny výrobcu uvedené na obalu odvápnovacieho prostriedku.



**Poznámka:** Používajte výhradne odvápnovacie prostriedky doporučené výrobcom. V opačnom prípade bude záruka neplatnou. Záruka sa stáva neplatnou, ak sa odvápnovanie nerobí pravidelne.

Keď prístroj zobrazí správu "ODVÁPŇENIE" nastal čas pre odstránenie vodného kameňa. Postupujte nasledujúcim spôsobom:

- Skontrolujte, či je prístroj pripravený na použitie.
- Stlačením ikony  (B2) vstúpte do menu a potom stlačte ikony   (B7) a (B8) dokiaľ prístroj nezobrazí správu "ODVÁPŇENIE".
- Stlačte ikonu OK (B9) a prístroj zobrazí správu "ODVÁPŇENIE POTVRDIŤ".
- Stlačte ikonu OK (B9). Na displeji sa zobrazí správa "PRIDAJTE ODVÁPŇOVAČ. POTVRDIŤ".
- Pred potvrdením vyprázdňte nádrž na vodu.  
Do nádrže na vodu naliať prípravok na odvápnovanie zriedený vodou (dodržujte pomer uvedený na fľaštičke s prostriedkom na odvápnovanie).  
Pod vydávač teplej vody umiestniť prázdnu nádobu o minimálnom objeme 2 litru.
- Stlačte ikonu OK (B9); odvápnovací roztok vytečie z vydávača horúcej vody a začne odtekať

do nádoby pod ním. Prístroj zobrazí správu "ODVÁPŇOVANIE".



- Program odvápnovania prevedie automaticky prerušovanú sériu výdajov.
- Po približne 30 minútach prístroj zobrazí správu "KONIEC ODVÁPŇOVANIA POTVRDIŤ".
- Stlačte ikonu OK (B9) a prístroj zobrazí správu "KONIEC PREPLACH. NAPLNĚTE NÁDRŽKU".
- Vyprázdňte nádržku na vodu, vypláchnite ju od zvyškov odvápnovacieho prostriedku a naplňte ju čistou vodou.
- Vráťte plnú nádržku na vodu na jej miesto. Na displeji sa znovu zobrazí správa "PREPLACHOVANIE POTVRDIŤ".
- Stlačte znovu ikonu OK (B9). Horúca voda vyteká z vydávača, naplňte nádržku a prístroj zobrazí nasledujúcu správu "PREPLACHOVANIE".
- Počkejte na správu "KONIEC PREPLACHOVANIA POTVRDIŤ".
- Stlačte ikonu OK (B9). Na displeji sa zobrazí správa "KONIEC ODVÁPŇOVANIA" a potom "NAPLNĚTE NÁDRŽKU". Znovu naplňte nádržku čistou vodou.
- Program odvápnovania je teraz dokončený a spotrebič je opäť pripravený na vydávanie kávy.  
POZNÁMKA: Ak dojde k prerušeniu programu odvápnenia pred jeho dokončením, je treba opakovať od začiatku.



**Pozor!** V PRÍPADE, ŽE SA ODVÁPŇENIE NEROBÍ PRAVIDELNE, STRÁCA SA NÁROK NA ZÁRUKU.





## Návrat k továrenskému nastaveniu (reset)

Je možné sa vrátiť k pôvodnému nastaveniu prístroja (aj po tom, čo je užívateľ zmenil), a to nasledujúcim spôsobom:

- Stlačením ikony  (B2) vstúpte do menu a potom stlačte ikony   (B7) a (B8) dokiaľ stroj nezobrazí správu "NASTAVENIE Z VÝROBY".
- Stlačte ikonu OK (B9) a prístroj zobrazí správu "NASTAVENIE Z VÝROBY POTVRDIŤ".
- Stlačením tlačidla OK (B9) sa vrátite k továrenskému nastaveniu.

## Štatistika

Pomocou tejto funkcie sa zobrazia štatistické údaje prístroja. Pre ich zobrazenie postupujte nasledujúcim spôsobom:



- Stlačením ikony  (B2) vstúpte do menu a potom stlačte ikony   (B7) a (B8) dokiaľ prístroj nezobrazí správu "ŠTATISTIKA";
- Stlačte ikonu OK (B9).
- Stlačením ikôn   (B7) a (B8) je možné skontrolovať:
  - koľko káv bolo vydaných
  - koľko procesov odvápnovania bolo vykonaných
  - koľko káv cappuccino bolo vydaných
  - koľko litrov vody celkovo bolo vydaných.
- Stlačením ESC (B6) túto funkciu opustíte, alebo ak ikonu ESC (B6) stlačíte dvakrát, menu opustíte.

## Akustická výstraha

Touto funkciou sa aktivuje alebo deaktivuje zvukový signál, ktorý prístroj vydá pri každom stlačení ikony a pri zasunutí/vyňatí prvkov príslušenstva.







**Poznámka:** Prístroj je implicitne nastavený s aktivovaným zvukovým signálom.

- Stlačením ikony  (B2) vstúpte do menu a potom stlačte ikony   (B7) a (B8) dokiaľ stroj nezobrazí správu "AKUSTICKÁ VÝSTRAHA".
- Stlačte ikonu OK (B9). Na displeji sa zobrazí správa "AKUSTICKÁ VÝSTRAHA POTVRDIŤ".
- Stlačením ikony ESC (B6) zvukový signál deaktivujete, alebo ho ikonou OK (B9) aktivujete.
- Stlačením ikony ESC (B6) menu opustíte.

## Nastavenie kontrastu

Ak si prajete zvýšiť alebo znížiť kontrast displeje, postupujte nasledujúcim spôsobom:

- Stlačením ikony  (B2) vstúpte do menu a potom stlačte ikony   (B7) a (B8) dokiaľ prístroj nezobrazí správu "KONTRAST".
- Stlačte ikonu OK (B9).
- Stlačte ikony   (B7) a (B8), kým sa na displeji nezobrazí požadovaný kontrast: stavová lišta udáva zvolenú úroveň kontrastu.
- Stlačením ikony OK (B9) potvrdíte.
- Stlačením ESC (B6) túto funkciu opustíte, alebo ak ikonu ESC (B6) stlačíte dvakrát, menu opustíte.

## VYPNUTIE PRÍSTROJA

Pri každom vypnutí spotrebiča sa vykoná automatický cyklus prepláchnutia, ktorý sa nedá prerušiť.



**Nebezpečenstvo popálenín!** Počas oplachu vytečie z ústí vydávača kávy trochu horúcej vody. Dávajte pozor, aby ste sa nepostriekali horúcou vodou.

Vypnite spotrebič stlačením tlačidla (A7) zapnutia/pohotovostného režimu. Prístroj vykoná prepláchnutie a potom sa vypne.



**Poznámka:** Ak sa prístroj na dlhšiu dobu nebude používať, stlačte aj hlavný spínač ON/OFF (A23) na zadnej strane spotrebiča do polohy 0.



Spotrebič je zhodný s požiadavkami nasledujúcich smerníc ES:  
• Európske nariadenie Stand-by 1275/2008



Toto zariadenie je v zhode s Nariadením Európskeho parlamentu a Rady (ES) č. 1935/2004 o materiáloch a predmetoch určených na styk s potravinami.

## TECHNICKÉ ÚDAJE

Napätie: 220-240 V~ 50/60 Hz max. 10A

Príkon: 1350W

Tlak: 15 barov

Objem nádrže na vodu: 1,8 litra

Rozmery ŠxVxH: 594x 455x411

Hmotnosť: 23/24 kg

## SPRÁVY ZOBRAZENÉ NA DISPLEJI

ZOBRAZENÁ SPRÁVA	MOŽNÁ PRÍČINA	NÁPRAVA
NAPLNÍŤ NÁDRŽKU	Nádržka na vodu je prázdna alebo zle zasunutá.	Naplňte nádržku na vodu a/alebo ju zasunite správne zatlačením až na doraz.
KÁVA NAMLETÁ PRÍLIŠ NAJEMNO NASTAVIŤ MLYNČEK (striedavo) STLAČIŤ OK	Kávový prášok je príliš jemný a preto káva vyteká veľmi pomaly.	Otočte gombíkom na reguláciu mletia o jedno cvaknutie smerom k číslu 7.
KÁVA NAMLETÁ PRÍLIŠ NAJEMNO NASTAVIŤ MLYNČEK (striedavo) STLAČIŤ OK (a následne) DOPLNIŤ NÁDRŽKU	Nádržka bola vytiahnutá počas výdaja.	Zasuňte nádržku a stlačte ikonu OK (B9). Displej zobrazí "HORÚCA VODA, STLAČTE OK". Stlačte znovu ikonu OK (B9). Prístroj sa vráti do prevádzkového režimu.
VYPRÁZDNIŤ NÁDOBKU NA ZVÝŠKY KÁVY.	Nádobka na zber zvyškov kávy je plná alebo prešli viac ako 3 dni od posledného vydania (táto funkcia zaručuje správnu hygienu prístroja).	Vyprázdňte nádobu na zvyšky kávy, vyčistite ju a opätovne zasunite. Dôležité: pri vybratí odkvapkávacej misky musíte vždy vyprázdniť aj nádobu na zvyšky vylúhovanej kávy, aj keď nie je úplne plná. Pokiaľ tento úkon nevykonáte, môže sa stať, že pri príprave ďalších káv sa nádoba na zvyšky vylúhovanej kávy naplní viac, ako sa očakáva, a prístroj sa upchá zvyškami použitej kávy.
VLOŽTE NÁDOBKU NA ZVÝŠKY KÁVY	Po vykonaní čistenia nebola nádoba na zvyšky vylúhovanej kávy dosadená na svoje miesto.	Otvorte služobné dvierka a vložte nádobku na zvyšky kávy.
VLOŽTE NAMLETÚ KÁVU	Bola zvolená funkcia "kúpená mletá káva", ale káva nebola nasypaná do násypky.  Násypka (A21) je upchaná.	Vytiahnite prístroj a nasypete vopred namletú kávu do násypky.  Vyprázdňte násypku pomocou noža, ako je popísané v odstavci "čistenie násypky pre sypanie mletej kávy".
ODVÁPNIŤ!	Údava, že je nutné prístroj odvápnit.	Je nevyhnutné čo najskôr previesť program odvápnovania, popísaný v kapitole "Odvápnovanie".
ZNÍŽIŤ DÁVKU KÁVY	Použili ste príliš veľké množstvo kávy.	Zvoľte jemnejšiu chuť kávy alebo znížte množstvo kúpenej mletej kávy a potom opätovne požiadajte o výdaj kávy.
NAPLNÍŤ ZÁSOBNÍK NA KÁVU	Zrnká kávy skončili.	Naplňte zásobník na zrnkovú kávu.
VLOŽIŤ SPAROVACIU JEDNOTKU	Po čistení ste nezasunuli vylúhovač.	Zasuňte vylúhovač ako je to popísané v odstavci "Čistenie vylúhovača".
ZAVRIEŤ DVIERKA	Služobné dvierka sú otvorené.	Zatvorte služobné dvierka.
VŠEOBECNÝ ALARM!	Vnútro spotrebiča je príliš znečistené.	Starostlivo vyčistite prístroj ako je to popísané v odst. "čistenie a údržba". Ak správa na displeji pretrváva ešte po čistení, obráťte sa na stredisko servisnej služby.

## RIEŠENIE PROBLÉMOV

Nižšie sú uvedené niektoré príklady chybného fungovania.

Ak sa problém nebude dať odstrániť popísaným spôsobom, zavolajte servisné stredisko.

PROBLÉM	MOŽNÁ PRÍČINA	NÁPRAVA
Káva nie je horúca.	Šálky neboli predhriate.  Vylúhovač sa ochladil, pretože od poslednej vydanej kávy uplynuli 2/3 minúty.  Nastavená teplota nie je postačujúca.	Zohrejte šálky ich prepláchnutím horúcou vodou.  Pred prípravou kávy nahrejte vylúhovač pomocou funkcie prepláchnutie vo vnútri menu.  Modifikujte nastavenú teplotu (viz odsek "Nastavenie teploty kávy").
Káva má málo peny.	Káva bola zomletá príliš hrubo.  Kávová zmes nie je vhodná.	Otočte regulačným gombíkom mletia kávy o jeden stupeň smerom k číslu 1 v protismere hodinových ručičiek pokým je mlynček na kávu vo funkcii (obr. 14).  Použite zmes kávy určenú pre kávu espresso.
Káva vyteká príliš pomaly alebo iba kvapká.	Káva bola zomletá príliš jemne.	Otočte regulačným gombíkom mletia kávy o jeden stupeň smerom k číslu 7 v smere hodinových ručičiek pokým je mlynček na kávu vo funkcii (obr. 14). Otáčajte gombíkom vždy o jeden stupeň až do tej doby, kým nedôjde k uspokojivému výdaju kávy. Efekt se dostaví po vydaní najmenej 2 káv.
Káva vyteká príliš rýchlo.	Káva bola zomletá príliš hrubo.	Otočte regulačným gombíkom mletia kávy o jeden stupeň smerom k číslu 1 v protismere hodinových ručičiek pokým je mlynček na kávu vo funkcii (obr. 14). Dávajte pozor, aby sa neotáčalo príliš veľa regulačným gombíkom mletia kávy, pretože pri vyžiadaní dvoch šálok kávy by mohlo dôjsť k vydávaniu po kvapkách. Efekt se dostaví po vydaní najmenej 2 káv.
Káva nevyteká z jedného lebo ani z jedného ústia vydávača.	Otvory v ústiach sa upchali.	Vyčistite ústia pomocou špáradla (obr. 27).
Káva nevyteká z ústí vydávača, ale pozdĺž služobných dvierok (A2).	Otvory ústí sú upchaté suchým kávovým práškom.  Posunovač kávy (A3) sa zablokoval vo vnútri služobných dvierok.	Vyčistite ústia pomocou špáradla, špongie alebo kuchynskej kefy s tvrdými štetinami (obr. 23).  Starostlivo vyčistite posunovač kávy (A3), predovšetkým v okolí pántov.
Z vydávača nevyteká káva, ale voda.	Mletá káva zostala zablokovaná v násypke (A21).	Vyčistite násypku (A27) pomocou drevenej alebo plastickej vidličky, vyčistite vnútro prístroja.
Mlieko nevyteká z hadice vydávača (C5).	Hadica na nasávanie mlieka nie je zasunutá alebo je zasunutá nesprávne.	Zasuňte poriadne hadicu nasávania (C4) do gumy vo vrchnáku nádoby na mlieko (obr. 24).
Mlieko je málo spenené.	Vrchnák nádoby na mlieko je znečistený.  Kurzor mlieka je nesprávne umiestnený.	Vyčistite vrchnák na mlieko ako je to popísané v odst. Čistenie nádoby na mlieko.  Regulujte podľa indikácií v odstavci "Príprava kapučína".
Mlieko má príliš veľké bubliny alebo vystrekuje z hadice vydávača mlieka.	Mlieko nie je dostatočne studené alebo nie je čiastočne odtučnené.  Kurzor napeňovača je nesprávne regulovaný.  Vrchnák nádoby na mlieko je znečistený.	Používajte predovšetkým celkom odtučnené mlieko, alebo čiastočne odtučnené mlieko o teplote z chladničky (približne 5°C). Pokiaľ výsledok nie je ešte uspokojivý, skúste zmeniť značku mlieka.  Posuňte jemne kurzorom smerom k nápisu "KÁVA S MLIEKOM" (viď odst. "Príprava kapučína").  Vyčistite vrchnák na mlieko ako je to popísané v odstavci "Čistenie nádoby na mlieko".

## RECEPTY

### Punch s kávou

*Ingrediencie (pre 6 osôb):*

- 1/2 l teplej kávy
- 1/2 l bieleho portského vína
- 1/2 l di rumu
- 100 g kandizovaného trstinového cukru

*Príprava:*

Nalejte kávu do hrnca, pridajte rum a portské víno a všetko zahrejte až do bodu varu. Postupne pridávajte kandizovaný cukor, až kým nie je nápoj dostatočne sladký. Keď sa cukor rozpustí, servírujte do klasických pohárov s krátkou stopkou.

### Cisárska káva

*Ingrediencie (pre 3 osoby):*

- 3 kávy espresso
- 3 vaječné žĺtky
- 3 čajové lyžičky cukru
- 3 dl mlieka
- 2 poháriky brandy

*Príprava:*

Vyšľahajte žĺtky s cukrom a brandy.

Pridajte teplé mlieko a teplú kávu.

RADA: mlieko trochu napeňte a pomaly ho pridávajte ako posledné.

Vynikajúce s čokoládovou tortou.

### Dánska káva

*Ingrediencie*

- 6 vajícok
- nastrúhaná citrónová kôra
- 100 g cukru
- 3/4 l silnej studenej kávy
- 1 veľký pohár brandy

*Príprava:*

Vyšľahajte vajčká a citrónovú kôru, pomaly pridávajte cukor až kým nezískate hustejšiu zmes.

Pridávajte pomaly kávu a brandy za stáleho miešania. Servírujte do ľadových čajových šálok alebo pohárov typu "balloon".

### Írska káva

*Ingrediencie (pre 3 osoby):*

- 2 lyžičky cukru
- 1 lyžička vody
- 9 čajových lyžičiek smotany na šľahanie
- 6 lyžíc írkej whisky
- 4 šálky teplej kávy

*Príprava:*

Nechajte zahriať vodu a cukor asi na jednu minútu, potom pridajte whisky a studenú kávu.

Zamiešajte a naservírujte do pohárov s vysokou stopkou. Pomaly nalejte šľahačku na kávu (3 čajové lyžičky na pohár).

RADA: šľahačku vyšľahajte pomaly, aby sa udržala na povrchu kávy.

Môžete pridať likér Grand Marnier alebo Calvados.

### Kávový sorbet

*Ingrediencie (pre 4 osoby):*

*Ingrediencie (pre 4 osoby):*

- 200 g kryštálového cukru
- 2 dl kávy espresso

*Príprava:*

Rozpusťte cukor v 1/2 litre vody a pripravte sirup; nechajte ho vriieť na malom plameni na niekoľko minút; potom ho nechajte vychladnúť a napokon pridajte kávu. Keď je všetko dobre premiešané, takto pripravenú zmes prefiltrujte a potom ju dajte do mrazničky. Zmes často premiešajte, aby ste dosiahli granulovanú konzistenciu.

### Káva v šejkri

*Ingrediencie:*

- 4 kávy espresso
- 4 čajové lyžičky cukru
- 12 kociek ľadu

*Príprava:*

Rozdrvte ľad a pridajte ho do už osladenej kávy.

Pomiešajte v šejkri, až kým nedosiahnete krémovú a penovú konzistenciu.

RADA: miešajte v mixéri pri nízkej rýchlosti a servírujte v pohároch flute alebo tumbler.



# Küppersbusch

## **Küppersbusch Hausgeräte GmbH**

Postfach 10 01 32, D-45801 Gelsenkirchen,  
Küppersbuschstraße 16, D-45883 Gelsenkirchen  
Telefon: (0209) 401-0, Telefax: (0209) 401-303  
[www.kueppersbusch.de](http://www.kueppersbusch.de)

## **Teka Austria GmbH**

Eitnergasse 13, A-1230 Wien  
Telefon: (01) 86680-15, Telefax: (01) 86680-50  
[www.kueppersbusch.at](http://www.kueppersbusch.at)

