

(F) Instructions d'utilisation

(NL) Gebruiksaanwijzing

ETV6800.1

Cód: 893292

Küppersbusch
ALLERFEINSTE KÜCHENTECHNIK

Inhoudsopgave

Kenmerken	2	DIGITALE TV Menu Systeem	13
Accessoires	2	Kanalenlijst	13
Inleiding	2	Navigeren in de Volledige zenderlijst	14
Vorbereiding	2	Zenders verplaatsen in de zenderlijst	14
Veiligheidsvoorschriften	3	De zenders verwijderen uit de zenderlijst	14
Voedingsbron	3	Kanalen hernoemen	14
Netsnoer	3	Vergrendelingen toevoegen aan kanalen	14
Vocht en water	3	Favorieten instellen	15
Reinigen	3	Programmagids	15
Ventilatie	3	Timers	15
Hitte en vlammen	3	Algemene interface	15
Bliksem	3	TV set-up	16
Vervangstukken	3	Set-up	16
Onderhoud	3	Configuratie	16
Afvolverwerking	3	Tijdstellingen (**)	17
Informatie voor gebruikers in de lidstaten van de		Taalinstellingen	18
Europese Unie	3	Taalinstellingen	19
Volume hoofdtelefoon	4	Installatie	19
Installatie	4	Mediabrowser (in DTV-modus)	20
LCD-scherm	4	Videoweergave	21
Waarschuwing	4	Analoge TV-menusysteem	22
Overzicht van de afstandsbediening	5	Beeldmenu	22
De bedieningstoetsen van de LCD-tv	6	Geluidsmenu	23
De aansluitingen bekijken – Aansluitingen achterin	6	Functiemenu	24
Zijdelingse aansluitingen	7	Installatiemenu	25
Stroomaansluiting	7	Installatiemenu in AV Modi	25
Antenne-aansluiting	8	Zendertabel	25
De USB-zijgang gebruiken	8	Bronmenu	26
Aansluiting voor USB-geheugen	8	PC-modus menusysteem	26
De LCD-tv aansluiten op een pc	8	PC Positiemenu	26
Een dvd-speler aansluiten	8	TV-informatie weergeven	27
De zijdelingse AV-aansluitingen gebruiken	9	Geluid dempen functie	27
Andere aansluitingen gebruiken	9	Beeldmodus selectie	27
Andere apparatuur aansluiten via SCART	9	Beeld bevriezen	27
Batterijen aanbrengen in de afstandsbediening ...	10	Zoommodus	28
De tv AAN/UIT schakelen	10	Teletekst	29
De tv inschakelen	10	Tips	30
De tv uitschakelen	10	Bijlage A: PC-invoer normale weergavemodi	31
Selecteren van de ingang	10	Bijlage B: AV en HDMI-sigitaalcompatibiliteit (In-	
Basisbedieningen	10	gang signaaltypes)	31
Bediening via de toetsen op het tv-toestel:	10	Bijlage C: Ondersteunde bestandsformaten voor de	
Bediening via de afstandsbediening	11	USB-modus	32
Begininstellingen	11	Technische kenmerken	33
Elektronische zendergids (EZG)	12	Digitale ontvangst (DVB-T)	33
Zender opties	13		
Analoge Teletekst	13		
Breedbeeld	13		

Kenmerken

- Kleuren LCD -TV met afstandsbediening.
- Volledig geïntegreerde digitale TV (DVB-T - MPEG2) (DVB-T- MPEG4).
- HDMI-aansluitingen voor digitale video en geluid. Deze verbinding is ook compatibel met hoge-definitie signalen.
- USB-ingang.
- 200 zenders van VHF, UHF (analoge).
- 1000 programma's voor digitale modus (IDTV).
- Ingebouwde tuner TNT HD, MPEG 2 / MPEG 4 compatibel.
- OSD-menusysteem.
- Twee scart-aansluitingen voor externe apparaten (zoals video, videospelletjes, geluidsset, etc.)
- Stereo geluidssysteem.
- Teletekst, fastext, TOP-tekst.
- Hoofdfoneaansluiting.
- Automatisch programmeersysteem.
- Voorwaartse of achterwaartse handmatige afstemming.
- Sluimertimer.
- Kinderslot.
- Automatisch geluid dempen indien geen uitzending.
- NTSC-weergave.
- AVL (Automatische volumebegrenzing).
- Indien geen geldig signaal gedetecteerd wordt, schakelt de TV na vijf minuten automatisch over op de stand-by modus.
- PLL (Frequentie zoeken).
- PC-ingang.
- Plug&Play voor Windows 98, ME, 2000, XP, Vista, windows 7.
- Geluid lijnuitgang.
- Spel Modus (Game Mode)

Accessoires



Afstandsbediening

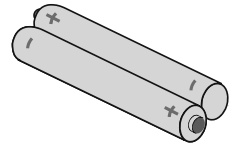

Batterijen: 2 X AAA



Gebruikshandleiding

Inleiding

Hartelijk dank om dit product te kiezen. Deze handleiding helpt u bij de correcte bediening van uw tv. Lees deze handleiding zorgvuldig door vóór u de tv in gebruik neemt.



Bewaar deze handleiding op een veilige plaats voor een eventuele naslag in de toekomst.

Vorbereiding

Voor een correcte ventilatie moet u minimum 10 cm vrije ruimte laten rond het toestel. Om defecten en onveilige situaties te voorkomen, mogen geen voorwerpen op het toestel worden geplaatst.

Gebruik dit apparaat in een gematigd klimaat.

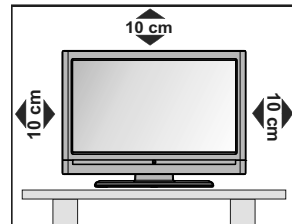

Veiligheidsvoorschriften

Lees, voor uw veiligheid, zorgvuldig deze veiligheidsvoorschriften.

Voedingsbron

Dit televisietoestel mag enkel aangesloten worden op een stopcontact van 220-240V, 50 Hz. Zorg ervoor dat u de correcte spanningsinstelling selecteert.

Netsnoer

Plaats het toestel, een meubelstuk of andere objecten niet op het netsnoer (elektriciteitskabel) of klem het netsnoer niet af. Hanteer het netsnoer aan de stekker. Trek de stekker nooit aan het snoer uit het stopcontact en raak het netsnoer nooit met natte handen aan, dit zou een kortsluiting of elektrische schok kunnen veroorzaken. Leg geen knopen in het snoer of bind het niet samen met andere snoeren. De netsnoeren moeten zo geplaatst worden dat er niet op gestapt kan worden. Een beschadigd snoer kan brand veroorzaken of een elektrische schok veroorzaken. Indien het beschadigd is en vervangen moet worden, dient dit door een erkend technicus te worden uitgevoerd.

Vocht en water

Gebruik dit toestel niet in een vochtige en natte omgeving (vermijd badkamers, de gootsteen in de keuken, en de nabijheid van een wasmachine). Stel dit toestel niet bloot aan water of regen want dit kan gevaarlijk zijn. Plaats nooit voorwerpen die water bevatten (zoals vazen) bovenop het toestel. Vermijd druppels of spatten.

Indien er een voorwerp of vloeistof in de behuizing terecht komt, dient u de stekker van het tv-toestel uit het stopcontact te trekken en het toestel door een erkend technicus laten nakijken voor u het opnieuw in gebruik neemt.

Reinigen

Voor u het toestel schoonmaakt, moet u de stekker van de adapter uit het stopcontact verwijderen. Gebruik geen vloeibare reinigingsmiddelen of spuitbussen om het toestel schoon te maken. Gebruik een zachte, droge doek.

Ventilatie

De sleuven en openingen in het tv-toestel zijn als ventilatie bedoeld en verzekeren een betrouwbare werking. Om oververhitting te vermijden, mogen deze openingen nooit geblokkeerd of afgesloten worden.

Hitte en vlammen

Plaats het toestel niet in de nabijheid van open vlammen en intense hitte, zoals

een elektrische verw warmer. Zorg ervoor dat er geen open vlambronnen, zoals aangestoken kaarsen, op het tv-toestel worden geplaatst. Batterijen mogen niet worden blootgesteld aan warmtebronnen zoals zonlicht, vuur of andere.

Bliksem

Bij onweer en bliksem of vóór u op vakantie gaat, dient u de stekker uit het stopcontact te trekken.



Vervangstukken

Indien er vervangstukken nodig zijn, zorg er dan voor dat de onderhoudstechnicus vervangstukken gebruikt die worden toegelaten door de fabrikant of die dezelfde specificaties hebben als de originele stukken. Niet-geautoriseerde vervangstukken kunnen brand, elektrische schokken of andere gevaren veroorzaken.

Onderhoud

Laat het onderhoud uitvoeren door een erkend technicus. Verwijder de behuizing nooit zelf, want dit kan elektrische schokken veroorzaken.



Afvalverwerking

Instructies voor afvalverwerking:

- De verpakking en hulpverpakking zijn recycleerbaar en moeten gerecycleerd worden. Houd verpakkingsmateriaal zoals plastic zakken buiten het bereik van kinderen.
- Batterijen, inclusief deze die geen zware metalen bevatten, mogen niet samen met het huishoudelijk afval afgehandeld worden. Verwijder gebruikte batterijen op een milieuvriendelijke wijze. Informeer u over de wettelijke reglementen in uw regio.
- De koude kathode fluorescerende lamp in het LCD-paneel bevat een kleine hoeveelheid kwik. U moet de lokale wetgeving naleven als u zich wilt ontdoen van het apparaat.

Informatie voor gebruikers in de lidstaten van de Europese Unie.

Dit symbool op het product of op de verpakking wijst aan dat uw elektrische en elektronische apparaten aan het einde van hun levensduur afzonderlijk van uw huishoudelijk afval afgehandeld moeten worden. Er bestaan afzonderlijke inzamelingsystemen voor recyclage in de EU.



Voor meer informatie kunt u contact opnemen met de lokale autoriteit of de verdeler waar u het product hebt aangekocht.

Het toestel loskoppelen

De stekker dient om het tv-toestel los te koppelen van het elektriciteitsnet en moet daarom gemakkelijk te bedienen zijn.

Volume hoofdtelefoon

Overmatige geluidsdruk van een hoofdtelefoon kan gehoorverlies veroorzaken.



Installatie

Om het risico op letsels te voorkomen, moet dit apparaat stevig bevestigd zijn aan de muur volgens de installatierichtlijnen (indien deze optie beschikbaar is).

LCD-scherm

Het LCD-paneel is een hoogtechnologisch product met ongeveer een miljoen dunne filmtransistors. Dit levert heel fijne beelddetails op. Het is mogelijk dat een aantal inactieve pixels als een onbeweeglijk blauw, groen of rood punt op het scherm verschijnen. Dit heeft dit geen invloed op de prestaties van uw toestel.

Waarschuwing

Laat uw tv niet in stand-by of operationele modus wanneer u uw huis verlaat.

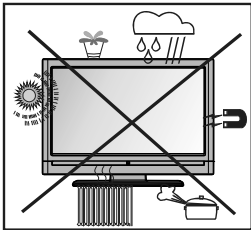

Licentiemededeling

LICENTIE KENNISGEVING

Geproduceerd onder licentie door Dolby Laboratories.

HANDELSMERK BEVESTIGING

"Dolby" en het dubbele-D symbool zijn handelsmerken van de Dolby Laboratories.

Als u gebruik maakt van de LCD TV muurbevestigingskit (optioneel) raden we u ten sterkte aan al uw kabels achter het LCD-scherm in te voeren in het stopcontact voor u het toestel aan de muur bevestigt.

Overzicht van de afstandsbediening

1. Stand-by
2. Opnamegrootte
3. Slaap timer
4. Numerieke toetsen
5. Terugkeren / Afsluiten (in DTV-modus) / Indexpagina (in TXT-modus)
6. Cursor omhoog/ Pagina omlaag (in TXT-modus)
7. Cursor links
8. Programma omhoog (Programma omlaag in DTV-modus)
9. Programma omlaag (Programma omhoog in DTV-modus)
10. Mono-Stereo / Dual I-II / Huidige taal (in DTV-modus) (*)
11. Vorige zender/SWAP
12. Elektronische programmagids (in DTV-modus)
13. Info / Weergeven (in TXT-modus)
14. Beeldmodus selectie
15. Bronselectie
16. Rood / Geluidsmenu / Vervang Zenderlijst (in DTV-modus)
17. Groen / Beeld / Ondertiteling aan-uit(in DTV-modus) (*)
18. Gele / Functie / Huidige Taal (in DTV-modus) (*)
19. Menu aan/uit
20. Blauw / installatiemenu / Selecteert kanalen DVB-T (in DTV-modus)
21. OK / Kanaallijst / Houden (in TXT-modus)
22. Cursor rechts / Subpagina (in TXT-modus)
23. Cursor omhoog/ Pagina omlaag (in TXT-modus)
24. Volume hoger
25. Volume lager
26. Geluidsdemping
27. Teletekst / Mengen
28. Ondertiteling aan-uit (in DTV-modus) / Teletekst ondertiteling
29. FAV (*) (Favoriete selectie) (in DTV-modus)
30. Media Browser playback buttons. (in DTV-modus)

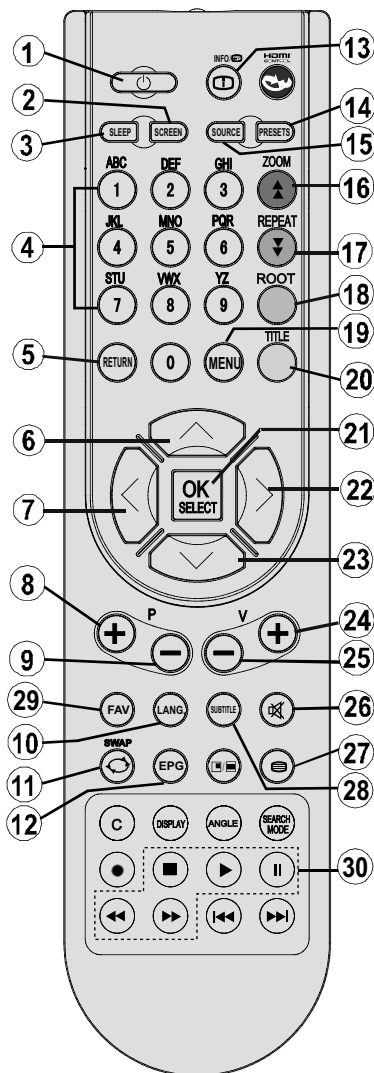

(*) Enkel beschikbaar voor EU landopties.

Opmerking: De toetsen die niet aangegeven worden met een cijfer op de afstandsbedieningillustratie hebben geen werking in Tv-modus.

De bedieningstoetsen van de LCD-tv

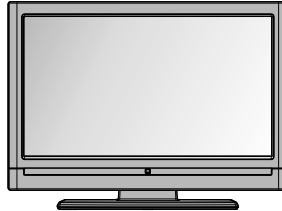
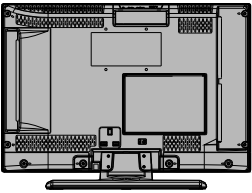
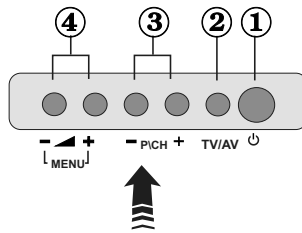
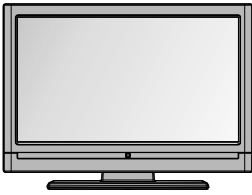

1. De stand-bytoets
2. TV/AV-toets
3. De toetsen Programma omhoog/omlaag
4. De toetsen Volume omhoog/omlaag

Opmerking: Druk **gelijktijdig** op de “-” en “+” knoppen om het hoofdmenu weer te geven.

De aansluitingen bekijken – Aansluitingen achterin

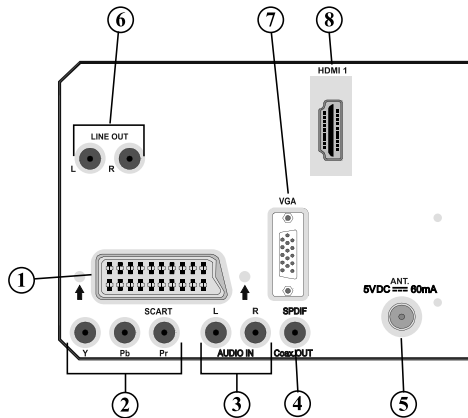

1. **SCART aansluitingen** invoer of uitvoer voor externe toestellen.
Verbind de **SCART** kabel met een **SCART** aansluiting op de TV en een **SCART** aansluiting op uw extern toestel (zoals een decoder, een VCR of een DVD speler).
Opmerking: Als een extern apparaat aangesloten is via de **SCART** aansluiting schakelt de TV automatisch over op de AV modus.
2. **Component Video-Inputs (YPbPr)** worden gebruikt om componente video te verbinden.
U kunt de componente video en geluidsingangen aansluiten op een toestel dat een componente uitgang heeft. Verbind de componente videokabels tussen de **COMPONENT VIDEO INPUTS** op de tv en de componente video-uitgangen van uw toestel. Bij het aansluiten dient u ervoor te zorgen dat de letters op uw tv, “Y”, “Pb”, “Pr” overeenkomen met de aansluitingen van uw toestel.
3. **PC/YPbPr Audio Inputs** (geluidsingangen) worden gebruikt om via de YPbPr de geluidsignalen aan te sluiten van een pc of een toestel dat aangesloten is op de tv.
Sluit de Pc audiokabel aan tussen de **AUDIO-INGANGEN** op de Tv en de audio-uitvoer van uw PC om PC-geluid mogelijk te maken.
Sluit de geluidskabel aan tussen de **AUDIO INPUTS (GELUIDSINGANGEN)** op de tv en de geluidsuitvoer van uw toestel om component geluid mogelijk te maken.

4. **S/PDIF uit** voert digitale geluidsignalen uit naar de huidige weergegeven bron. Gebruik een **S/PDIF coaxkabel** om geluidsignalen over te dragen naar een toestel met een S/PDIF-ingang. *U moet ook de SPDIF uit optie op Aan instellen in het geluidsmenu.*
5. **RF-ingang** sluit aan op een antenne of een kabel. Als u gebruik maakt van een decoder of een mediarecorder, is het belangrijk dat de antennekabel met een geschikte kabel via het toestel op de televisie wordt aangesloten, zoals weergegeven op onderstaande afbeelding.
6. **Audio Line Outs** voeren geluidsignalen uit naar een extern toestel zoals een optioneel geluidssysteem. Om de externe luidsprekers aan te sluiten op uw tv, gebruikt u de **AUDIO LINE OUTS** van de tv met een geluidskabel. *Opmerking: De functie Lijn Uit kan niet gebruikt worden als u in HDMI-bron bent. U kunt in de plaats SPDIF gebruiken.*
7. **PC-Input** dient om een computer met het tv-toestel te verbinden. Verbind de pc-kabel tussen de **PC-INPUT** op de tv en de pc-uitgang op uw pc.
8. **HDMI 1: HDMI Ingang**
HDMI-ingangen dienen voor de aansluiting op een toestel met een **HDMI-aansluiting**. Uw LCD-televisie kan afbeeldingen met hoge resolutie weergeven van apparaten zoals een HR-satellietontvanger of een dvd-speler. Deze apparaten sluit u aan via de HDMI-aansluitingen of de component-aansluiting. Deze aansluitingen kunnen 480i, 480p, 576p, 576i, 720p, 1080i, 1080p signalen ontvangen. Er is geen geluidsverbinding nodig voor een HDMI- naar HDMI-aansluiting.

Zijdelingse aansluitingen

1. CI-Slot (CI-sleuf) wordt gebruikt om een CI-kaart in te brengen. Met een CI-kaart kunt u alle kanalen waarop u geabonneerd bent bekijken. Raadpleeg het hoofdstuk "Voorwaardelijke toegang" voor meer informatie.
2. USB-ingang (enkel functioneel in DTV-modus).
3. Headphone jack (hoofdtelefoonaansluiting) wordt gebruikt om een externe hoofdtelefoon aan te sluiten op uw systeem. Sluit aan op de HEADPHONE (HOOFDTELEFOON)-aansluiting om het geluid van de tv te beluisteren via de hoofdtelefoon (optioneel).
4. Video Input (video-ingang) wordt gebruikt voor de aansluiting van videosignalen van externe toestellen. Sluit de videokabel aan tussen de VIDEO IN-aansluiting van de tv en de VIDEO OUT-aansluiting van uw apparaat.
5. Audio Inputs (geluidsingen) worden gebruikt om geluidsignalen van externe toestellen aan te sluiten. Verbind de geluidskabel tussen de AUDIO INPUT (geluidsingang) van de tv en de AUDIO OUTPUT (geluidsuitgang)-aansluitingen van uw toestel.
Opmerking: Indien u een toestel aansluit op de tv via VIDEO-INPUT, dient u ook uw toestel aan te sluiten met een geluidskabel naar de AUDIO INPUT van de tv om het geluid in te schakelen.

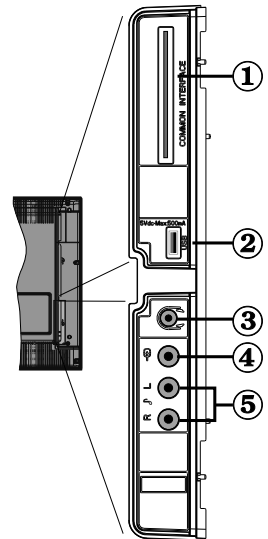

Stroomaansluiting

BELANGRIJK: Het tv-toestel is ontworpen voor een bediening met 220-240V wisselstroom, 50 Hz.

- Nadat u de TV uitgepakt hebt, moet u het toestel de tijd gunnen op kamertemperatuur te komen voor u het op het elektriciteitsnet aansluit.
- Voer het netsnoer in het stopcontact.

Antenne-aansluiting

- Sluit de antenne of de kabel-TV stekker aan op de ANTENNE INGANG aan de achterzijde van de TV.

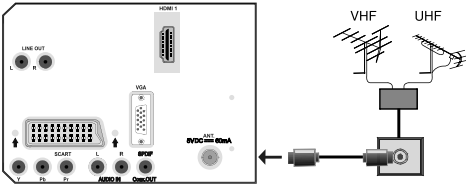

De USB-zijningang gebruiken

- U kunt USB-apparaten aansluiten op uw TV via de USB-ingang van de TV. Met deze functie kunt u JPG-, video en MP3-bestanden weergeven vanop een USB-geheugen.
- Het is mogelijk dat bepaalde soorten USB-apparaten (MP3-spelers) niet compatibel zijn met deze TV.
- U kunt een veiligheidskopie maken van uw bestanden voor u aansluitingen uitvoert op het TV-toestel om eventueel gegevensverlies te vermijden. De fabrikant is niet aansprakelijk is voor eventuele schade aan bestanden of gegevensverlies.
- Verwijder de USB-module niet tijdens de weergave van een bestand.

LET OP: Het snel in- en uitvoeren van USB-apparaten kan gevaarlijk zijn. Steek de USB-driver er niet snel en herhaaldelijk in en uit. Dit kan materiële schade veroorzaken aan de USB-speler en in het bijzonder aan het USB-apparaat zelf.

ZIJAAANZICHT USB-GEHEUGEN

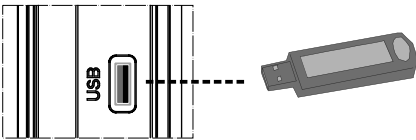

Aansluiting voor USB-geheugen

- Voer uw USB-apparaat in op de USB-ingang van de TV.

BELANGRIJK: De TV ondersteunt enkel de FAT32 schijf-formattering. De NTFS-formattering wordt niet ondersteund.

De LCD-tv aansluiten op een pc

Om het beeld van uw computer op uw LCD-tv weer te geven, kunt u uw computer aansluiten op het tv-toestel.

- Schakel zowel de computer als het scherm uit voor u een aansluiting tot stand brengt.

- Gebruik de 15-pin D-sub weergavekabel om een PC aan te sluiten op de LCD TV.
- Wanneer de verbinding gemaakt werd, schakelt u over naar PC-bron. Raadpleeg hiervoor het hoofdstuk "Selecteren van ingang".
- Stel de gewenste resolutie in. U vindt informatie met betrekking tot de resolutie in de bijlagen.

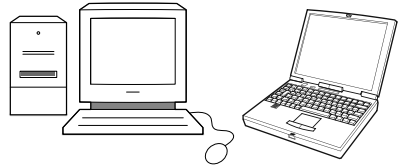
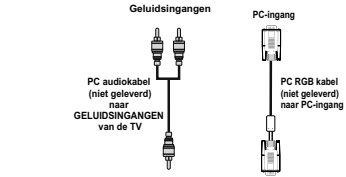

Een dvd-speler aansluiten

Als u een dvd-speler wenst aan te sluiten op uw LCD-tv, kunt u daarvoor de aansluitingen van het tv-toestel gebruiken. Dvd-spelers kunnen verschillende aansluitingen hebben. Raadpleeg de gebruikshandleiding van uw dvd-speler voor aanvullende informatie. Schakel zowel het toestel als de tv uit vóór u een aansluiting tot stand brengt.

Opmerking: De kabels in de afbeelding worden niet meegeleverd.

- Indien uw DVD-speler een HDMI-aansluiting heeft, kunt u aansluiten via HDMI. Wanneer u de dvd-speler hebt aangesloten, schakelt u over naar HDMI-bron. Raadpleeg hiervoor het hoofdstuk "Selecteren van ingang".
- De meeste DVD-spelers worden via COMPONENTE AANSLUITINGEN verbonden. Gebruik een component videokabel om video-ingang te verbinden. Om het geluid in te schakelen, gebruikt u een component geluidskabel, zoals hieronder weergegeven. Wanneer de verbinding tot stand is gebracht, schakelt u over naar YPbPr-bron. Raadpleeg hiervoor het hoofdstuk "Selecteren van ingang".
- U mag ook via de SCART-aansluiting aansluiten. Gebruik een SCART-kabel zoals hieronder weergegeven.

Opmerking: Deze drie aansluitingsmethoden voeren dezelfde functie uit maar met een verschillend kwaliteitsniveau. Het is niet nodig een verbinding tot stand te brengen via alle drie methoden.

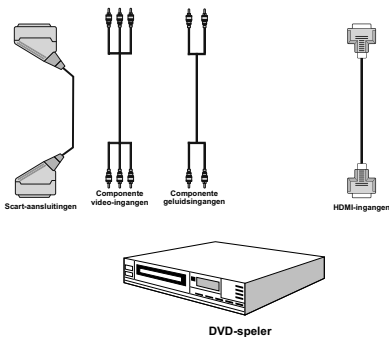

De zijdelingse AV-aansluitingen gebruiken

U kunt uiteenlopende optionele apparaten aansluiten op uw LCD-tv. Mogelijke verbindingen worden hieronder weergegeven. De kabels in de afbeelding worden niet geleverd.

- Om een camcorder aan te sluiten of, verbind met de VIDEO IN en de AUDIO AANSLUITINGEN. Om de desbetreffende bron te selecteren, raadpleegt u het hoofdstuk "Selecteren van ingang".
- Om geluid van uw hoofdtelefoon te beluisteren, sluit u aan op de KOPTELEFOON aansluiting van de TV.

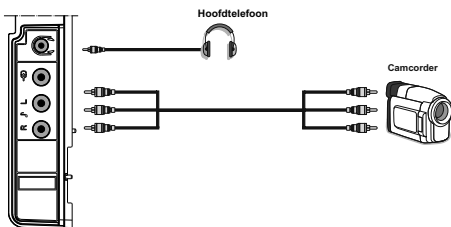

Andere aansluitingen gebruiken

U kunt uiteenlopende optionele apparaten aansluiten op uw LCD-tv. Mogelijke verbindingen worden hieronder weergegeven. De kabels in de afbeelding worden niet geleverd.

- Gebruik een geluidskabel om een verbinding te maken met externe luidsprekers. Gebruik de juiste aansluiting op AUDIO LEFT (GELUID LINKS) en AUDIO RIGHT (GELUID RECHTS). Schakel de LCD-tv en de externe luidspreker pas in nadat alle aansluitingen werden uitgevoerd. Raadpleeg de handleiding van uw luidsprekers voor aanvullende informatie.
- Om een verbinding tot stand te brengen met een apparaat dat ondersteuning biedt voor SPDIF moet u een geschikte SPDIF-kabel gebruiken

om de geluids-aansluiting in te schakelen. U moet ook de SPDIF uit optie op Aan instellen in het geluidsmenu.

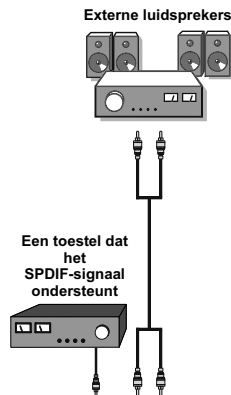

Andere apparatuur aansluiten via SCART

De meeste toestellen ondersteunen SCART-aansluiting. U kan een DVD-recorder, een VCR, of een decoder aan uw LCD-TV aansluiten door gebruik van de SCART-aansluiting. De kabels in de afbeelding worden niet geleverd.

Schakel zowel de toestellen als de TV uit voor u een aansluiting tot stand brengt.

Raadpleeg de gebruikshandleiding van uw toestel voor bijkomende informatie.

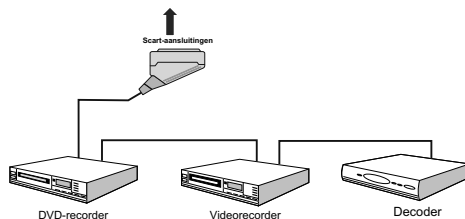

Batterijen aanbrengen in de afstandsbediening

- Verwijder het deksel van het batterijcompartiment aan de achterzijde van de afstandsbediening door van het aangeduide deel zachtjes achterwaarts te trekken.
- Voer twee **AAA/R3** of equivalente batterijen in. Plaats de batterijen in de juiste richting en plaats het deksel van het batterijkvakje er opnieuw op.

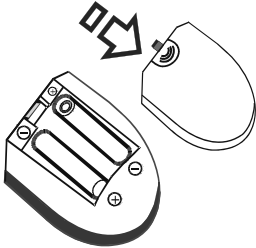

Opmerking: Verwijder de batterijen uit de afstandsbediening als u het gedurende een lange periode niet zal gebruiken. Zo niet, kan dit schade veroorzaken door lekkage van de batterijen.

Het bereik van de afstandsbediening is ongeveer 7m/23ft.

De tv AAN/UIT schakelen

De tv inschakelen

- Sluit het netsnoer aan op 220-240V wisselstroom 50 Hz.
- De TV inschakelen vanuit stand-by modus:
- Druk op de "⏻" toets, **P+ / P-** of een numeriek toets van de afstandsbediening.
- Druk op de **-P/CH** of **P/CH+** toets van de TV. De tv schakelt in.

Als u uw televisietoestel ingeschakeld met de stand-by toets op de afstandsbediening wordt het programma/de bron die het laatst hebt bekeken opnieuw geselecteerd.

Op beide manieren kunt u de tv inschakelen.

De tv uitschakelen

- Druk op de "⏻" toets van de afstandsbediening of de **STAND-BY** toets van de TV om de TV over te schakelen naar stand-by modus.
- **Om de TV volledig uit te schakelen, verwijdert u het netsnoer uit het stopcontact.**

Opmerking: Wanneer de tv in stand-by modus staat, knippert het stand-by indicatorlampje om aan te geven dat functies zoals 'Stand-by zoeken', 'Downloaden over de ether' of 'Timer' actief zijn.

Selecteren van de ingang

Van zodra u externe systemen hebt aangesloten op uw tv, kunt u overschakelen naar verschillende ingangsbronnen.

- Druk op de **Bron** toets van uw afstandsbediening om rechtsreeks de bronnen te veranderen.

of,

- Selecteer de "**Bron**" optie in het hoofdmenu met de "◀" of "▶" toetsen. Gebruik daarna de "▼" of "▲" toetsen om een ingang te markeren en druk op de "▶" toets om te selecteren.

Opmerking: U kunt de gewenste signaalbrontoets markeren door de **OK** toets in te drukken. Om die reden zijn enkel de gemarkeerde signaalbrontoetsen beschikbaar als de **SOURCE** toets ingedrukt wordt (behalve voor de TV-bron).



Basisbedieningen

U kunt uw tv zowel met de afstandsbediening als met de toetsen op het tv-toestel bedienen.

Bediening via de toetsen op het tv-toestel:

Het volume instellen

- Druk op de "◀" toets om het volume te verlagen of op de "▶" toets om het volume te verhogen. Centraal onderin in beeld verschijnt een schuifregelaar voor het volumenniveau.

Het programma selecteren

- Druk op de "**P/CH +**" toets om de volgende zender te selecteren of op de "**P/CH -**" toets om de vorige zender te selecteren.

Het hoofdmenu weergeven

- Druk gelijktijdig op de "◀" / "▶" toetsen om het hoofdmenu te openen. In het hoofdmenu kunt u submenu's selecteren met de "**P/CH -**" of "**P/CH +**" toetsen. Ga naar het submenu met de "◀" of "▶" toetsen. Raadpleeg het hoofdstuk Menusysteem voor meer details over het gebruik van de menu's.

De AV-modus instellen

- Druk op de "SOURCE" toets in het bedieningspaneel van de TV om de TV over te schakelen naar de TV- of AV-modi.

Bediening via de afstandsbediening

- De afstandbediening van uw TV is ontworpen alle functies van het model dat u geselecteerd hebt te bedienen. De functies worden beschreven in de volgorde van het menusysteem van uw tv.
- De functies van het menusysteem worden in de volgende secties beschreven.

Het volume instellen

- Druk op de **V+** toets om het volume te verhogen. Druk op de **V-** toets om het volume te verlagen. Een schuifregelaar voor het volumeniveau verschijnt op het scherm.

Het programma selecteren (voorgaand of volgend programma)

- Druk op de "P -" toets om het vorige programma te selecteren.
- Druk op de "P +" toets om het volgende programma te selecteren.

Het programma selecteren (directe toegang)

- Druk op de numerieke toetsen van de afstandsbediening om zenders te selecteren tussen 0 en 9. De TV schakelt over op de geselecteerde zender. Om zenders te selecteren tussen 10-999 (voor IDTV) of 10-199 (voor analoog), druk herhaaldelijk op de numerieke toetsen. De tijdslimiet is 3 seconden.
- Druk het zendernummer rechtstreeks in om zenders met één cijfer opnieuw te selecteren.

Begininstellingen

Wanneer de TV voor de eerste maal ingeschakeld wordt, verschijnt het taalselectiemenu op het scherm. Het bericht "Welkom. **Selecteer uw taal!**" verschijnt in alle taalopties in het OSD menu.

Markeer de taal die u wilt instellen met de "▼" of "▲" toetsen en druk op de **OK** toets.

U kunt informatie vinden over het gebruik van het menu door de **INFO** toets in te drukken. Druk opnieuw op de **INFO** toets om het helpmenu te verlaten.

Daarna verschijnt "Eerste installatie" OSD op het scherm. Als u op "◀" of "▶" drukt, kunt u het land selecteren dat u wilt instellen en druk op de **OK** toets.



*Opmerking: De landselectie is niet beschikbaar in het V.K. Druk **OK** om te annuleren.*

Daarna verschijnt het actieve antenneselectie OSD op het scherm:

Met de "◀" of "▶" toetsen kunt u de actieve antennemodus in of uitschakelen.



Indien een actieve antenne aangesloten is op uw TV kunt u deze optie als Aan selecteren. Antennevoeding moet "Uitgeschakeld" zijn wanneer standaardantenne i.p.v. de actieve antenne gebruikt wordt. Zie "Configuratiemenu" in de volgende secties voor meer informatie.

Druk op de **OK** toets op de afstandsbediening om door te gaan, het volgende bericht verschijnt dan op het scherm:



- Om de optie "Ja" of "Nee" te selecteren, markeer het onderdeel door gebruik van "◀" of "▶" toetsen en druk op de **OK** toets.

De IDTV stemt automatisch af op de zendkanalen op zoek naar digitale aardse TV uitzendingen en geeft

de namen weer van de gevonden kanalen. Deze procedure duurt enkele minuten. Om het zoeken te annuleren kan u om het even wanneer op de **MENU**-toets drukken. De volgende OSD wordt tijdens de automatische zoekopdracht weergegeven:

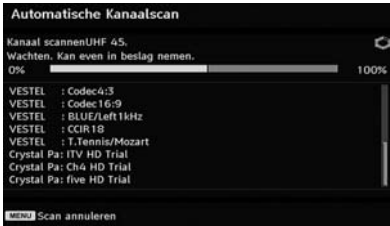

Wanneer de Automatisch zoekopdracht voltooid is, verschijnt het volgende bericht met de vraag welke sorteeroptie u wilt toepassen. Als u "**JA**" selecteert, wordt de zenderlijst gesorteerd volgens het LCN (logical channel number / Logische zendernummer). Selecteer "**Nee**" voor het gebruik van de sortering op frequentie. (Deze functie is uitsluitend beschikbaar voor de Duitsland, Oostenrijk en Italië landenoptie)

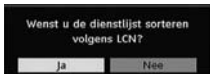

Na deze bewerking verschijnt het volgende menu op het scherm met de vraag naar de analoge zender zoekopdracht:



Selecteer "Ja" om analoge kanalen te zoeken. De TV schakelt over op de analoge TV-modus. Het volgende menu verschijnt op het scherm voor de analoge zoekopdracht.

Als u op "**◀**" of "**▶**" drukt, selecteert u **Taal**. Druk op "**▼**" of "**▲**" om het item **Land** te markeren en gebruik dan "**◀**" of "**▶**" om in te stellen. Druk op "**▼**" of "**▲**" toets om **Tkt. Taal** te selecteren. Stel Tkt taal in met de "**◀**" of "**▶**" toets. Druk op **BLAUWE** toets om te annuleren. Wanneer u klaar bent, druk op **OK** of de **RODE** toets om door te gaan en de volgende OSD wordt weergegeven:

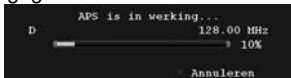

Aan het einde van de **Automatische afstemming** verschijnt de programmalijst op het scherm. In de programmalijst ziet u de nummers en de namen die toegewezen werden aan de zenders.

Indien u de locaties en /of de namen van de zenders niet aanvaardt, kunt u deze wijzigen in de Programmatabel. Voor meer details, zie het gedeelte "Programmatabel".

Algemene bediening

Druk op de "**SOURCE**" toets op de afstandsbediening en selecteer **DTV/USB** om de TV in te stellen op digitale aarde televisie-uitzending.

Informatievaandel

- Als u het kanaal wijzigt met de **P +** of **P -** toetsen of de numerieke toetsen, geeft de TV het uitzendbeeld weer samen met informatie onderaan het scherm. Deze informatie blijft op het scherm gedurende enkele seconden.
- Het informatiespandoek kan ook weergegeven worden door op de **INFO** toets te drukken terwijl u TV bekijkt. Druk opnieuw op de **INFO** toets om het spandoek te verwijderen.



Als het geselecteerde kanaal vergrendeld is, moet u de correcte vier cijfers invoeren om de zender weer te geven. In zo'n situatie, zal er een dialoogbox die naar de sleutelcode vraagt weergegeven worden.



Elektronische zendergids (EZG)

Een aantal, maar niet alle, zenders versturen informatie over de huidige en volgende gebeurtenissen. Merk op dat de gebeurtenisinformatie automatisch bijgewerkt wordt. Als er geen gebeurtenisseninformatie in de kanalen beschikbaar is, zal EPG blanco worden weergegeven.

- Druk op de **EPG** toets om het **EZG** menu weer te geven.
- Gebruik de "**▼**" of "**▲**" toetsen om te navigeren doorheen de zenders.
- Gebruik de "**◀**" of "**▶**" toetsen om te navigeren doorheen de zenderlijst.



RODE toets (krimpen): maakt de informatievakjes kleiner.

GROENE toets (Uitpakken): maakt de informatievakjes groter.

GELE toets (vorige dag): geeft de programma's van de vorige dag weer.

BLAUWE toets (Volgende dag): geeft de programma's van de volgende dag weer.

INFORMATIE (Details): geeft de zender in detail weer.

OK (Weergeven / Timer): geeft de gemarkeerde zender weer / stelt de herinnering voor programma's in de toekomst in.

Numerieke toetsen (Springen): ga direct naar de voorkeuzender met de numerieke toetsen.

SWAP: Verspringen naar huidige uitzending.

0 (SEARCH): activeert het "Gids zoeken" venster



Druk op de "0" toets om het Gids zoeken menu weer te geven. Met deze functie kunt u zoeken in de programmagids database op basis van het geselecteerde genre.

Zender opties

In het EPG-menu drukt u op de **OK** toets om naar het "Zender opties" menu te gaan.



Met deze optie kunt u overschakelen naar de geselecteerde zender.

Downloaden over licht

Om te verzekeren dat uw IDTV altijd voorzien is van de meest recente informatie, zorg ervoor dat het na gebruik op stand-by ingesteld wordt. Om 3 uur 's morgens zoekt de IDTV automatisch naar updates die uitgezonden worden en downloadt deze automatisch naar uw IDTV. Deze bewerking duurt normaal gezien ongeveer 30 seconden.

Ondertitels weergegeven

Met digitale aardse uitzending (DVB-T) worden bepaalde programma's uitgezonden met ondertiteling.

Opmerking: U kunt ondertitels inschakelen door op de (**voor UK) of **GROEN** (* voor EU landen) knoppen te drukken.

Digitale teletekst (** uitsluitend voor het VK)

- Druk op de TELETEKST () toets.
- De digitale teletekstinformatie verschijnt.
- Gebruik de gekleurde toetsen , de "▼" / "▲" / "◀" / "▶" toetsen en de OK toets om dit menu te bedienen.

De bedieningsmethode kan verschillen afhankelijk van de inhoud van de digitale teletekst.

Volg de instructies op het digitale teletekstscherf.

- Wanneer het "Druk op "OK" bericht of een gelijkaardige bericht verschijnt op het scherm drukt u op de **OK** toets.
- Wanneer de TELETEKST () toets ingedrukt wordt, keert de TV terug naar de televisie uitzending.
- Met de Digitale aardse uitzending (DVB-T), naast digitale teletekst uitzendingen samen met normale uitzendingen, zijn er ook zenders met uitsluitend digitale teletekst uitzendingen.
- De beeldverhouding (vorm van het beeld) van een kanaal met uitsluitend digitale teletekst uitzendingen is net dezelfde als de beeldverhouding van het eerder weergegeven beeld.
- Als u de TELETEKST () toets opnieuw indrukt, verschijnt het digitale teletekstscherf.

Analoge Teletekst

Het gebruik van teletekst en zijn functies zijn identiek aan het analoge tekststelsysteem. Zie de "TELETEKST" toelichting.

Breedbeeld

Afhankelijk van het type uitzending dat verzonden wordt, kunnen zenders bekeken worden in een aantal formaten. Druk herhaaldelijk op de **SCREEN** toets om het schermformaat te wijzigen.

Als Automatisch geselecteerd is, wordt het weergegeven formaat bepaald door het uitgezonden beeldformaat.

DENK ERAAN: De grootte van het menu wijzigt afhankelijk van de geselecteerde beeldgrootte.

DIGITALE TV Menu Systeem

- Druk op de **MENU** knop en het DTV hoofdmenu verschijnt.



Kanalenlijst

Met de "▼" of "▲" toetsen van de afstandsbediening in het hoofdmenu moet u ervoor zorgen dat het eerste item, de kanaallijst, gemarkeerd is en daarna drukt u op de **OK** toets om de Kanaallijst weer te geven.

U kunt de volgende knoppen gebruiken om functies te verplaatsen, verwijderen en vergrendelen.

- De Kanaallijst is de locatie waar de kanalen worden beheerd.

GEEL: Labelt/Verwijder label van het geselecteerde kanaal.

BLAUW: Om alle kanalen te selecteren of te deselecteren.

Navigeren in de Volledige zenderlijst

- Druk op “▼” of “▲” toetsen om het vorige of het volgende kanaal te selecteren.

- U kunt de ▲ of ▼ toetsen indrukken om de pagina op of neer te verschuiven.

- Om een specifiek kanaal te bekijken, markeert u deze met de “▼” of “▲” toetsen en drukt u op de **OK** toets terwijl het “**Selecteer**” item op de kanaallijst menu gemarkeerd is via de “◀” of “▶” toetsen.

Zenders verplaatsen in de zenderlijst

- Druk op “▼” of “▲” toetsen om de zender te selecteren die u wilt verplaatsen.

- Druk op de “◀” of “▶” knoppen om het “**Verplaatsen**” item te selecteren in het zenderlijstmenu en druk op **OK** om te bevestigen.



Opmerking: Indien u hetzelfde programmanummer van het kanaal dat u wenst te verplaatsen invoert, verschijnt “....kanaaldiensten zullen vervangen worden. Wilt u doorgaan?” OSD wordt weergegeven. Druk op **OK** om te bevestigen of selecteer “**Nee**” om te annuleren.

Opmerking: Het volgende scherm verschijnt wanneer u zenders wilt verplaatsen of verwijderen die gesorteerd worden door de LCN (Logical Channel Number) service.



Klik op “**JA**” om door te gaan. Selecteer “**NEE**” om te annuleren (de LCN-functie is enkel beschikbaar in Duitsland, Oostenrijk, Zwitserland en Italië).

De zenders verwijderen uit de zenderlijst

- Druk op de “▼” of “▲” toetsen om de zender te selecteren die u wilt verwijderen.

- Druk op de “◀” of “▶” toetsen om het “**Verwijderen**” item te selecteren in het zenderlijst OSD.



Druk op de “**OK**” toets om het gemarkeerde kanaal te verwijderen. Het onderstaande bericht verschijnt op het scherm.



Kanalen hernoemen

Om een specifiek kanaal een nieuwe naam te geven moet dit kanaal gemarkeerd worden met de “▼” of “▲” toetsen en daarna selecteert u de “**Naam bewerken**” toets en u drukt op de “◀” of “▶” toetsen. Druk op de “**OK**” toets om de herbenoemen functie te activeren.

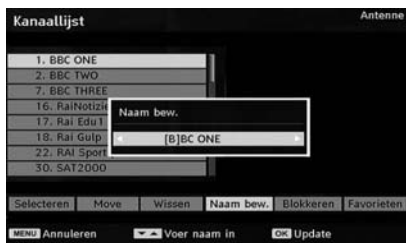

Nu verplaatst u zich naar het vorige/volgende teken met de “◀” of “▶” toetsen. Als u de “▼” of “▲” toetsen indrukt, schakelt u over op het volgende teken, bijv. ‘b’ teken wordt ‘a’ of ‘c’ op . Als u op de numerieke toetsen ‘0...9’ drukt, vervangt u het opgelichte teken één voor één met de boven de toets uitgedrukte tekens iedere maal u op de toets drukt.

Druk op de **MENU** toets om de bewerking te annuleren of op de **OK** toets om de nieuwe naam op te slaan.

Vergrendelingen toevoegen aan kanalen

Kanaalvergrendeling biedt een wachtwoord beveiligde toegang tot kanalen die door ouders gekozen werden.

Om een kanaal te vergrendelen moet u het **Kinderslot** wachtwoord kennen (standaardwaarde is 0000 in de fabriek en dit kan uitsluitend gewijzigd worden in het **Configuratiemenu**).

Door op de “▼” of “▲” toetsen te drukken, markeert u het te vergrendelen kanaal en selecteert de

“Vergrendel” optie door op “◀” of “▶” te drukken. Druk dan de **OK** toets en een wachtwoord venster wordt weergegeven:



Favorieten instellen

Om een favoriet in te stellen, moet u het “Favorieten” item markeren onderin het Zenderlijstmenu. Druk dan op de **OK** toets en het **Favorietenlijsten** bewerken menu verschijnt op het scherm.

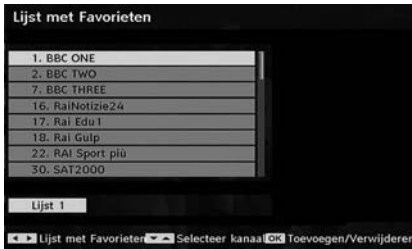

Een kanaal toevoegen aan een favorietenlijst

Druk op de “▼” of “▲” toetsen en markeer de zender die u wilt toevoegen aan de favorietenlijst. De gemarkeerde zender wordt toegevoegd aan de Favorietenlijst met de **OK** toets. Het **F**-pictogram geeft aan dat een zender werd toegevoegd aan de favorietenlijst.

Een kanaal verwijderen uit de favorietenlijst

- Markeer de zender die u wilt verwijderen uit de favorietenlijst en druk op de **OK** toets om te verwijderen. U kunt opnieuw op de **OK** toets drukken om een zender opnieuw toe te voegen.
- Om de Favorieten te activeren, gaat u naar het Configuratiemenu en selecteer de Favorietenmodus. Gebruik “◀” of “▶” om de Favorietenmodus in te schakelen. Om Favorieten te annuleren, schakelt u de Favorietenmodus uit.

*Tip: Door op de **INFO** toets te drukken kan het u helpen om de informatie in IDTV weer te geven.*

Programmagids

Deze sectie is identiek aan de instructies die vermeld werden in de Algemene bedieningspagina. Raadpleeg de Elektronische zendergids (EZG) sectie in de Algemene bediening sectie.

Timers



Om timervensters weer te geven, activeert u het item van het hoofdmenu. Om een timer toe te voegen, drukt u op de **GELE** toets van de afstandsbediening. Daarna verschijnt het “Timer toevoegen” venster.

Zender: “◀” of “▶” toetsen navigeert de gebruikers doorheen de TV- of Radiolijst.

Datum: De startdatum wordt ingevoerd met de Links/Rechts of de numerieke toetsen.

Start: De starttijd wordt ingevoerd met de Links/Rechts of de numerieke toetsen.

Einde: De eindtijd wordt ingevoerd met de Links/Rechts of de numerieke toetsen.

Duur: Geeft de duur van de opname weer.

De duur wordt automatisch weergegeven nadat de start- en het eindtijd ingevoerd werden.

Wijzigen/Verwijderen: laat wijzigingen toe of verbiedt deze voor andere gebruikers.

U kunt de aanpassingen opslaan door de **GROENE** toets in te drukken of de procedure te annuleren door de **RODE** toets in te drukken. U kunt de lijst bewerken met de **GROENE** toets en verwijderen met de **RODE** toets.

Algemene interface

Druk op **MENU** om het hoofdmenu weer te geven en gebruik “▼” of “▲” om “Algemene interface” te markeren en druk op **OK**.

U moet zich abonneren op een betaal-TV kanaal om de betalende kanalen van de Digitale aardse uitzending weer te geven.

Vraag de Conditional Access Module (CAM) aan en de weergavekaart door zich te abonneren bij een betaal-TV bedrijf. Voer deze daarna in de Televisie aan de hand van volgende procedure in.

- Schakel de TV uit en verwijder de stekker uit het stopcontact.
- Voer de CAM in, en vervolgens de kijkkaart in de sleuf.
- De CAM moet correct ingevoerd worden. Ze kan niet omgekeerd ingevoerd worden. De CTM of de tv-terminal kunnen beschadigd worden als de CTM met te veel kracht ingevoerd wordt.

- Sluit de TV aan op het elektrisch netwerk, schakel het toestel aan en wacht even tot de kaart geactiveerd wordt.
- Bepaalde CTM kunnen de volgende set-up vereisen. Stel de CAM in door het DIGITALE TV menu in te voeren, de Algemene interface en door op OK te drukken. (Het CAM set up menu wordt, indien niet noodzakelijk, niet weergegeven.)
- Om de weergave contractinformatie weer te geven:
- Ga naar DIGITALE TV; druk op **MENU** en markeer Algemene Interface en druk op de **OK** toets.
- Indien geen module ingevoerd is, verschijnt "**Geen Algemene interface module gedetecteerd**" op het scherm.
- Voor details over de instellingen raadpleegt u de handleiding van de module.

*OPMERKING: Verwijder of Voeg de CI module enkel in wanneer de TV in **STAND-BY** modus of **UITGESCHAKELD** is.*

TV set-up

U kunt dit item gebruiken om de TV-functies weer te geven.

U krijgt toegang tot het TV set-up menuscherm via het hoofdmenu. Druk op **MENU** om het hoofdmenu weer te geven en gebruik of om "**TV Set-up**" te markeren. Druk op de **OK** toets om het TV set-up menu weer te geven.

Gedetailleerde informatie voor alle menu-items kunt u terugvinden in het "**Analoge TV Menustelsel**" gedeelte.

Set-up

De aanpassingen in dit menu worden als volgt aangegeven:

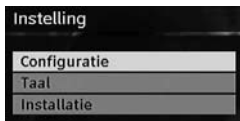

Configuratie

U kunt de instellingen van uw TV configureren. Selecteer **Configuratie** in het Set-upmenu en druk op **OK** om dit menu weer te geven. Druk op de **RETURN** knop op de afstandsbediening om af te sluiten.

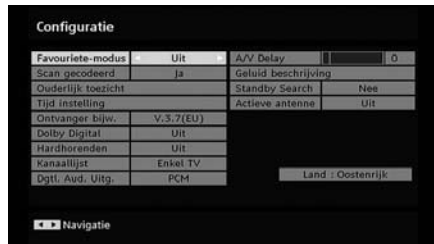

Favoriete modus

Gebruik deze functie om de favorietenmodus in of uit te schakelen. Druk op de "◀" of "▶" toets om deze functie in of uit te schakelen.

Gecodeerde Scan

De functie Gecodeerde kanalen scannen zal altijd **AAN** zijn na het uitvoeren van de eerste installatie. Wanneer deze instelling is ingeschakeld, zal het zoekproces ook de gecodeerde kanalen vinden. Als het ingesteld is als **UIT** manueel, zullen de gecodeerde kanalen niet gevonden worden wanneer u automatische of handmatige zoekopdracht uitvoert. Gebruik de "▼" of "▲" toets om Gecodeerde Scan te selecteren en druk dan op de "◀" of "▶" toets om deze instelling naar in of uit te schakelen.

Ouderlijk toezicht

- Sommige kanalen zenden materiaal uit, waarvan u niet wilt, dat jongere gezinsleden er naar kijken. Ieder kanaal kan 'vergrendeld' worden zodat het niet geselecteerd kan worden voor weergave zonder eerst een pincode van vier cijfers in te voeren. Zo kan ieder kanaal dat niet geschikt is voor jongere kijkers verboden kan worden.
- Deze functie schakelt het menu beveiligingssysteem in of uit en maakt het mogelijk de pincode te wijzigen.
- Gebruik de "▼" of "▲" toetsen om het Ouderlijk toezicht te markeren. Druk op **OK** om toegang te krijgen tot het Ouderlijk toezicht menu. Een dialoogvenster voor de vergrendelingscode wordt weergegeven:



Er bestaat slechts één code die aanvankelijk op "**0000**" is ingesteld. Voer een sleutelcode in. Als een incorrecte sleutelcode ingevoerd wordt, verschijnt "**INCORRECTE PIN**" op het scherm en de TV keert terug naar het vorige menu. Indien de PIN correct wordt ingevoerd, verschijnt het menu van het Ouderlijk toezicht menu, inclusief de volgende items:

Ouderlijk toezicht	
Leeftijdslot	Uit
MENU-blokk.	Uitschakelen
PIN instellen	Selecteren

Kinderslot (**)

(**) Als u Landoptie instelt als het VK tijdens de eerste installatie, is de kinderslot optie niet zichtbaar. Als dit ingesteld is, haalt deze optie de kinderslotinformatie op van de zender en als dit volwassene niveau uitgeschakeld is, wordt het beeld en het geluid niet weergegeven.

Menuvergrendeling

Gebruik "◀" of "▶" om de Menuvergrendeling in te stellen. Hier kunt u de vergrendeling instellen/opnieuw instellen voor het hoofdmenu, of het installatiemenu om de toegang te beperken. Als de menuvergrendeling uitgeschakeld is, is er geen beperking op de toegang tot het menusysteem.

Uit: De menu's zijn niet vergrendeld.

ALLE MENU'S: Alle menu's zijn uitsluitend toegankelijk met de correcte sleutelcode. De gebruiker kan dus geen zenders toevoegen, verwijderen, verplaatsen en geen timers instellen.

Installatiemenu: Het installatiemenu is vergrendeld en de gebruiker kan geen kanalen toevoegen. Wijzigingen worden bijgewerkt wanneer het Configuratiemenu verlaten wordt.

PIN instellen

Gebruik de "▼" of "▲" toetsen om naar de "PIN instellen" optie te gaan. Druk op **OK** om het "PIN instellen" venster weer te geven. Gebruik de numerieke toetsen om een nieuw PIN-nummer in te voeren. U moet uw nieuwe PIN een tweede maal invoeren voor verificatie. De standaard fabrieksinstelling voor het PIN-nummer is 0000, als u het PIN-nummer wijzigt, moet u het noteren en op een veilige plaats bewaren.

Tijdinstellingen (**)

(**): De tijdinstelling is niet beschikbaar in het V.K.

In het Configuratiemenu markeert u het Tijdinstelling item door op de "▼" of "▲" toetsen te drukken. Druk op **OK** en het Tijdinstellingen sub-menu zal op het scherm weergegeven worden:

Tijd instelling	
Actuele tijd	19:26
Instelling tijdzone	Auto
Tijdzone	GMT 00:00

Gebruik "▼" of "▲" om Tijdzone instelling te markeren. Tijdzone Instelling wordt ingesteld door gebruik van "◀" of "▶". Het kan AUTO of MANUEEL ingesteld worden Wanneer AUTO geselecteerd is,

zullen Huidige Tijd en Tijdzone opties niet beschikbaar zijn om ingesteld te worden.

Indien HANDMATIGE optie als Tijdzone nstelling is geselecteerd, kan de Tijdzone veranderd worden:

- Als u op "▼" of "▲" drukt, selecteert u Tijdzone. Gebruik "◀" of "▶" om de Tijdzone tussen GMT-12 of GMT+12 te veranderen. De Huidige tijd bovenaan de menulijst zal dan veranderen naargelang de geselecteerde Tijdzone.

Ontvanger upgrade

Downloaden over lucht (OAD)

Om zeker te zijn dat uw TV steeds de meest recente informatie bevat, kunt u deze instelling gebruiken. Zorg ervoor dat de TV ingesteld is op de stand-by modus. De TV schakelt automatisch in om 3:00 uur 's morgens en zoekt nieuwe informatie die uitgezonden wordt. Deze informatie wordt automatisch gedownload naar uw ontvanger. Deze bewerking duurt normaal gezien ongeveer 30 seconden. Als u een belangrijke opname wilt uitvoeren om 3:00 's morgens en u wilt deze opname niet onderbreken, schakelt u de automatisch OAD zoekopdracht als volgt uit:

- Druk op de **MENU** toets en gebruik de "▼" of "▲" toetsen om **Set-up** te selecteren en druk op de **OK** toets.
- Markeer het Configuratiemenu met de "▼" of "▲" toetsen en druk op **OK**.
- Gebruik de "▼" of "▲" toetsen om **ONTVANGER UPGRADE** te selecteren en druk op **OK** toets.
- Gebruik de "◀" of "▶" toets om **Automatisch scannen** in of uit te schakelen.

Upgrade-opties	
Automatisch scannen	Ingeschakeld
Naar upgrades scannen	Selecteren

- Markeer het **Scannen voor upgrade** menu met de "▼" of "▲" toetsen en druk op **OK** om de upgrade te starten.

Software Upgrade	
Deze software werd gebouwd op 2009-11-03 at 06:30:29.	
Aan het zoeken naar nieuwe...	
zoekvoortgang:	<div style="width: 100%; height: 10px; background-color: #ccc;"></div>

- Aan het einde van de zoekopdracht, verschijnt het bericht "Zoeken naar upgrade voltooid. Geen nieuwe software gevonden" verschijnt op het scherm indien geen software gevonden werd.

Dolby Digital (* uitsluitend voor EU lidstaten) (optioneel)

In het Configuratiemenu markeert u het Tijdinstelling item door op de "▲" of "▼" toetsen te drukken. Druk op de "◀" of "▶" toets om de Dolby Digital functie in of uit te schakelen. Indien de zender die u bekijkt Dolby

Digital en Dolby Digital Plus ondersteunt, schakel deze instelling in.

Hardhorenden (*)

Gebruik de "▼" of "▲" toets om Hardhorenden te selecteren en druk dan op de "◀" of "▶" toets om deze instelling naar in of uit te schakelen.

Indien de zender speciale signalen met betrekking tot het geluid toelaat, kunt u deze instelling inschakelen en dergelijke signalen ontvangen.

(*) *De hardhorende functie is niet beschikbaar in het V.K.*

Kanalenlijst

Gebruik de "▼" of "▲" toetsen voor de Zenderlijst optie. Gebruik de of toetsen om te schakelen tussen de Zenderlijst modus. Als u "Enkel TV" selecteert, met de "◀" of "▶" toetsen, navigeert u enkel doorheen TV-zenders. Als u "Enkel radio" selecteert, met de "◀" of "▶" toetsen, navigeert u enkel doorheen radiozenders. Als u "Enkel tekst" selecteert, met de "◀" of "▶" toetsen, navigeert u enkel doorheen tekstzenders. Als u "Alles weergeven" selecteert, kunt u door alle zenders navigeren. Om de recente wijzigingen op te slaan en af te sluiten, drukt u op de **MENU** toets.

Digitale audio out

Gebruik deze instelling om het digitale audio out signaaltype te definiëren. Gebruik de "◀" of "▶" toetsen om de Digitale audio out in te stellen als **AC3** of **PCM**.

Als uw geselecteerde zender AC3 geluidsstroom bevat, moet u uw TV aansluiten op randapparatuur met Spdif van uw TV om de geluidsuitgang in te schakelen. Als u geen externe geluidsapparatuur hebt, moet u de Digital Audio Out selecteren als "PCM" met de "◀" of "▶" toets.

A/V vertraging

U kunt deze instelling gebruiken als er een AV synchronisatieprobleem is in de ontvangen uitzending. Druk op de "◀" of "▶" toetsen om vertraging te wijzigen.

Geluid beschrijving

Audiobeschrijving verwijst naar een bijkomende verhaaltrack voor blinden en slechthorende kijkers van visuele media, inclusief televisie en films. U kunt deze functie gebruiken, enkel als de uitzender die bijkomende verhaaltracks ondersteunt. Druk "▼" of "▲" om een item te selecteren. Gebruik de "◀" of "▶" toets om in te stellen.

Geluid beschrijving

Deze functie schakel de audiobeschrijving in of uit door op de "◀" of "▶"toetsen te drukken.

Voorkeurstaal

Door op de "▼" of "▲" toetsen te drukken, wordt de voorkeurstaal voor audiobeschrijving gewijzigd.

Deze instelling kan enkel gebruikt worden als ze beschikbaar is.

Relatief volume

Door gebruik van deze optie, kan het volumeniveau van de Audiobeschrijving verhoogd of verlaagd worden, naargelang het algemene volume.

Stand-by Zoeken (*)

(*) Deze instelling is enkel zichtbaar wanneer de Landoptie is ingesteld op Denemarken, Zweden, Noorwegen of Finland.

Gebruik de "▼" of "▲" toets om Stand-by Zoeken te selecteren en druk dan op de "◀" of "▶" toets om deze instelling naar in of uit te schakelen. Als u stand-by Zoeken naar uit wijzigt, zal deze functie onbeschikbaar zijn.

Om stand-by zoeken te gebruiken, zorg ervoor dat u Stand-by zoeken als Aan selecteert.

Actieve antenne (*)

Gebruik de "▼" of "▲" toetsen om de Actieve antenne te markeren. Wanneer de optie antennevoeding ingeschakeld is, zal er +5V naar de antenne-uitgang overgebracht worden als u de "◀" of "▶" toets indrukt. Deze functie laat het gebruik van actieve antennes toe.

Opmerking: *Antennevoeding moet "Uitgeschakeld" zijn wanneer standaardantenne i.p.v. de actieve antenne gebruikt wordt.*

Taalinstellingen

In dit menu kan de gebruiker de gewenste taal instellen. Selecteer "Taal" in het Set-upmenu en druk op de OK toets. Daarna verschijnt het taal instellingenmenu.



U kunt de gewenste taalopties instellen met de "▼" / "▲" en "◀" / "▶" knoppen.

Opmerking: *Indien de Landoptie op Denemarken, Zweden, Noorwegen of Finland is ingesteld, zal het Instellingenmenu voor Taal zoals hieronder beschreven werken:*

Taalinstellingen



Gebruik de “▼” of “▲” toetsen om het menu-item dat u wenst aan te passen te markeren en druk op de “◀” of “▶” toets om in te stellen.

- Audio Taal wordt gebruikt om de soundtrack van een kanaal te selecteren. Basisinstellingen zijn de eerste prioriteit wanneer er meerdere keuzes beschikbaar zijn bij een uitzending. Secundaire instellingen zijn de alternatieven wanneer de eerste opties niet beschikbaar zijn.
- Taal van de gids: Als de ontvangen EPG-gegevens de geselecteerde gidstaal omvatten, worden de EPG gegevens in die zin gewijzigd.
- De teleteksttaal stelt de gewenste teleteksttaal in.

Media ondertiteling: Om de ondertiteling correct weer te geven,

gebruik deze instelling om de ondertitelingtaal van een film te selecteren.

Als u op “◀” of “▶” drukt, selecteert u de gewenste taaloptie.

Installatie

Het installatiemenu is vooral bedoeld u te helpen op de meest efficiënte wijze een Kanaaltabel op te bouwen. Selecteer Installatie in het hoofdmenu met de “▼” of “▲” toetsen.



Automatische kanaalscan

De automatische zoekopdracht wordt gestart door de **OK** toets in te drukken terwijl de Automatische zoekopdracht gemarkeerd is.

Het onderstaande bericht verschijnt op het scherm:

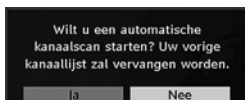

Markeer **Ja** of **Nee** met de “◀” of “▶” toetsen en druk op **OK** om te bevestigen.

Indien **Ja** geselecteerd wordt, start de automatische zoekopdracht.

Als u **Nee** selecteert, wordt de automatische zoekopdracht geannuleerd.

Wanneer de zoekopdracht naar digitale kanalen voltooid is, verschijnt een bericht op het scherm met de vraag een zoekopdracht naar analoge kanalen te starten:



Markeer **Ja** en druk **OK** om naar analoge kanalen te zoeken. Het volgende menu verschijnt op het scherm voor de zoekopdracht naar analoge zenders:



Als u op “◀” of “▶” drukt, selecteert u Taal. Druk op “▼” of “▲” om het item Land te markeren en gebruik dan “◀” of “▶” om in te stellen. Druk op de “▼” of “▲” toets om de Tkst-taal te markeren. Selecteer een regio met de “◀” of “▶” toets. Bij het beëindigen, druk op **OK** of de **RODE** toets om door te gaan: Druk op de **BLAUWE** toets om te annuleren.

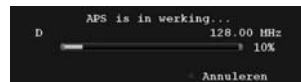

Aan het einde van **APS** verschijnt de zendertabel op het scherm. In de zendertabel ziet u de nummers en namen die toegewezen werden aan de zenders.

Handmatige zoekopdracht (Manual search)

In een manuele zoekopdracht wordt het aantal multiplexen manueel ingevoerd en uitsluitend die multiplex wordt doorzocht op de aanwezigheid van zenders. Voor ieder geldig zendernummer, worden het signaalniveau en de signaalkwaliteit weergegeven op het scherm.

In de handmatige en automatische zoekopdracht worden zenders die al aanwezig zijn in de database niet opnieuw opgeslagen om overvloedige dubbele zenders te vermijden.

Frequentie zoeken

Voer de gewenste frequentie in. Aan het einde drukt u op de OK toets en de TV start de frequentie zoekopdracht.

Servicelijst wissen (*)

(*) *Deze instelling is enkel zichtbaar wanneer de Landoptie is ingesteld op Denenmarken, Zweden, Noorwegen of Finland.*

Gebruik deze instelling om de opgeslagen kanalen te wissen. Druk op de "▼" of "▲" toets om Servicelijst Wissen te selecteren en druk dan op **OK**. De volgende OSD zal dan op het scherm weergegeven worden:



Druk **OK** om te annuleren.

Selecteer **Ja** door op de "◀" of "▶" toets te drukken en druk op **OK** om alle kanalen te wissen.

Eerste ingebruikneming

De gebruiker kan dit item toepassen om standaardinstellingen te laden. Deze waarden werden in de fabriek geladen in de ontvanger.

Om de fabrieksinstellingen te installeren, markeert u het "**Eerste installatie**" menu en u drukt op **OK**. Daarna wordt u gevraagd of u deze instellingen wel dan niet wenst te wissen. Selecteer "**Ja**" door de **OK** toets in te drukken terwijl "**Ja**" gemarkeerd is en zal de bestaande kanaaltabel verwijderen.



Nadat de fabrieksinstellingen geladen zijn, verschijnt het "**Eerste installatie**" menu.

Het menu dat verschijnt voor de taalselectie verschijnt eerst op het scherm. Met de "▼" of "▲" toetsen selecteert u de gewenste taaloptie, druk op **OK** om deze te activeren.

Daarna verschijnt "Eerste installatie" OSD op het scherm. Als u op "◀" of "▶" drukt, kunt u het **land** selecteren dat u wilt instellen en druk op **OK** (* only for EU countries).

Daarna verschijnt het actieve antenne modus selectie OSD op het scherm. Gebruik "◀" of "▶" om in te stellen en druk op **OK** om door te gaan. Raadpleeg de "Initiële instellingen" voor meer informatie.

Wanneer de actieve antenne modus optie geselecteerd is, verschijnt een bericht op het scherm met de vraag een automatische zoekopdracht te starten:



Markeer het "**Ja**" item met de "◀" of "▶" toetsen en druk op **OK** om de installatie te starten. Wanneer de zoekopdracht naar digitale kanalen voltooid is, verschijnt een bericht op het scherm met de vraag een zoekopdracht naar analoge kanalen te starten. Deze procedure is dezelfde als die beschreven in de Automatisch zoeken sectie.

Mediabrowser (in DTV-modus)

Iedere maal u een USB flash schijf aansluit op uw TV verschijnt het volgende bericht op het scherm:



Selecteer **JA** of **NEE** door op "◀" of "▶" te drukken en op "**OK**" om door te gaan.

U kunt ook Media browser selecteren in het hoofdmenu met de "▼" of "▲" toetsen. Druk op **OK** om de **Media Browser** inhoud weer te geven.

U kunt audio en fotobestanden weergeven van een USB flash schijf.

Opmerking: Sommige USB-compatibele apparaten worden niet ondersteund.

Opmerking: Movie Sense en Pixellence functies kunnen niet ingesteld worden in de Media Browser modus.

Opmerking: Als u de USB-stick aansluit terwijl u in analoge modus bent, zal de TV automatisch naar digitale TV-modus schakelen.

Opmerking: Indien het USB-geheugen niet herkend wordt na het in-/uitschakelen of na de eerste installatie, dient u eerst het USB-apparaat te verwijderen en het tv-toestel uit te schakelen. Voer daarna het USB-apparaat opnieuw in.



Druk op **OK** om te bladeren, "**MENU**" om af te sluiten.

Audiobestanden afspelen:

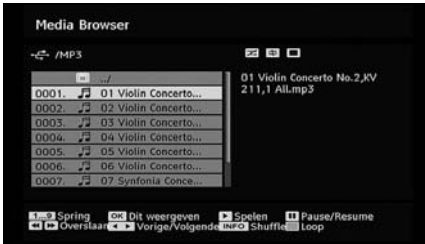

Dit Afspelen (OK toets) : Speelt het geselecteerde bestand af.

Afspelen (▶ toets) : Geeft alle mediabestanden in de map weer. Het geselecteerde bestand wordt eerst weergegeven.

Pauze/Hervatten (|| toets): Pauzeert of hervat de weergave.

Stop (■ knop) : Het weergegeven bestand stoppen.

Vorige/volgende (◀▶ toets) : Springt naar het vorige of volgende bestand.

Shuffle (INFO) : Geeft de bestanden weer in willekeurige volgorde. Indien de willekeurige modus ingeschakeld is, springt de vorige/volgende functies ook willekeurig naar de nummers.

Lus (BLAUW) : Geeft het geselecteerde bestand herhaaldelijk weer.

Achterwaarts/voorwaarts overslaan (◀◀ / ▶▶ toets)

JPEG-bestanden weergeven



Springen (0..9) : springen naar het geselecteerde bestand met de numerieke toetsen.

OK : het geselecteerde beeld weergeven in volledig scherm.

Afspelen / Diavoorstelling (▶ toets) : de diavoorstelling starten met alle afbeeldingen in de map.

Opties voor de diavoorstelling



Pauze (|| toets) : De diavoorstelling pauzeren.

Verdergaan (▶ toets) : De diavoorstelling hervatten.

Vorige/volgende (◀ / ▶ toets) : Springen naar het vorige of volgende bestand in de diavoorstelling.

Roteren (▼ / ▲ toets) : De afbeelding roteren met de omhoog/omlaag toetsen.

RETURN : Terug naar de bestandlijst.

Shuffle (Rode toets) : Geeft de bestanden in de huidige map in willekeurige volgorde en voortdurend

weer en  het pictogram wijzigt in het gemarkeerd pictogram. Indien de willekeurige modus ingeschakeld is tijdens een diavoorstelling worden de volgende foto's willekeurig geselecteerd (als de lusfunctie niet ingeschakeld is, stopt de diavoorstelling aan het einde. Indien de lusfunctie ingeschakeld is, aan het einde van de diavoorstelling, start ze opnieuw en opnieuw).

Lus (BLAUW) : De diavoorstelling blijft voortduren en  het pictogram wijzigt in het gemarkeerde pictogram.

INFO : Activeert de bewerkingsbalk.

Videoweergave

Afspelen (▶ toets) : Start de videoweergave.

Stop (■ toets) : Stopt de videoweergave.

Pauze (|| toets) : Stopt de video tijdelijk.

Terugspoelen (◀◀ toets) : Spoelt de video achterwaarts.

Voorwaarts (▶▶ toets) : Spoelt de video vlug verder.

Menu (MENU-toets) : Stelt de ondertiteling/het geluid in.

U kunt de ondertitels instellen door gebruik van de **OK** toets voor het starten van het afspelen of door gebruik van de toets **MENU** tijdens het afspelen. Door op de toets **RETURN** te drukken, zult u terugschakelen naar het vorige menu.



Analoge TV-menussysteem

Beeldmenu



Modus

Voor uw weergavevereisten kunt u de desbetreffende modusoptie instellen.

Als u op "▼" of "▲" drukt, selecteert u **Modus**. Met de "◀" of "▶" toetsen kunt u één van de volgende opties selecteren: **Cinema**, **dynamisch** en **natuurlijk**.

Helderheid/Contrast/Kleur/Scherpte/ Kleurschakering

Druk op de "▼" of "▲" toetsen om de gewenste optie te selecteren. Druk op de "◀" of "▶" toetsen om het niveau in te stellen.

Opmerking: De **Tint** optie kan enkel zichtbaar zijn wanneer de TV een NTSC-sigitaal ontvangt.

Kleurtemp

Als u op "▼" of "▲" drukt, selecteert u **Kleurtemp**. Druk op de "◀" of "▶" toets om u één van de volgende opties te selecteren: Koel, Normaal en Warm.

Opmerking:

- De **koel** optie instellen geeft witte kleuren een blauwe accentuering.
- De **Warm** optie instellen geeft witte kleuren een rode accentuering.
- Voor normale kleuren, selecteert u de **Normaal** optie.

Geluid Reductie

Indien het uitzendesignaal zwak is en het beeld ruis bevat, kunt u de **Ruisreductie** instelling gebruiken om de hoeveelheid ruis te onderdrukken.

Druk op de "▼" of "▲" toets om **Ruisreductie** te selecteren. Druk op de "◀" of "▶" toets om u één van de volgende opties te selecteren: **Laag**, **gemiddeld**, **hoog** of **uit**.

Filmmodus

Films worden aan een ander aantal frames per seconde opgenomen dan normale televisieprogramma's.

Druk op de "▼" of "▲" toets om de **Filmmodus** te selecteren.

Druk op de "◀" of "▶" toets om deze functie in of uit te schakelen.

Schakel deze functie aan wanneer u

films bekijkt om de snelle animatiescènes duidelijk te kunnen zien.

Spelmodus

Selecteer de **Spelmodus** met de "▼" of "▲" toets. Druk op de "◀" of "▶" toets om de Spelmodus **In** of **uit** te schakelen. Wanneer de spelmodus ingeschakeld is, worden specifieke instellingen voor de spelmodus, die geoptimaliseerd zijn voor betere videokwaliteit, geladen.

De Beeldmodus, Contrast, Helderheid, Scherpste, Kleur en Kleurtemperatuur instellingen zijn onzichtbaar en uitgeschakeld wanneer de Spelmodus ingeschakeld is.

Opmerking:

De **Beeldmodus** selectietoets op de afstandsbediening heeft geen functie wanneer de **Spelmodus** ingeschakeld is.

Beeld scherpstellen

Selecteer **Beeld scherpstellen** met de "▼" of "▲" toets.

Met de "◀" of "▶" toetsen kunt u de scherpstelling van het beeld wijzigen in **Automatisch**, **16:9**, **4:3**, **Panaromisch**, **14:9**, **Cinema**, **Ondertiteling** of **Zoomen**.

Opslaan

Druk op de "▼" of "▲" toets om Bewaren te selecteren. Druk op "▶" of **OK** om de instellingen te bewaren. "**Opgeslagen...**" (Stored) zal op het scherm verschijnen.

Reset

Druk op de "▼" of "▲" toets om **Reset** te selecteren. Druk de "◀" of "▶" of de **OK** toets in om de fabrieksinstellingen van de beeldmodus te herstellen.

Geluidsmenu



Volume

Druk op de "▼" of "▲" toets om **Volume** te selecteren. Druk op de "◀" of "▶" toetsen om het volumenniveau te wijzigen.

Equalizer

Druk op de "▼" of "▲" toets om **Equalizer** te selecteren. Druk op de "▶" toets om het equalizer menu weer te geven.



Druk op de "◀" of "▶" toetsen om de vooraf ingestelde waarde te wijzigen. In het equalizer menu, kan de voorinstelling gewijzigd worden in **Muziek, Film, Spraak, Vlak, Klassiek** en **Persoonlijk**.

Selecteer de gewenste frequentie met de "▼" of "▲" toetsen en verhoog of verlaag de frequentie toename met de "◀" of "▶" toetsen.

Druk op de "MENU" toets om terug te keren naar het vorige menu.

Opmerking: De equalizer menu instellingen kunnen uitsluitend gewijzigd worden wanneer de **Equalizer modus** op **Gebruiker** staat.

Balans

Deze instelling wordt gebruikt om de linkse of rechtse luidspreker meer te benadrukken.

Druk op de "▼" of "▲" toets om **Balans** te selecteren. Druk op de "◀" of "▶" toetsen om het balansniveau in te stellen. Het balansniveau kan aangepast worden tussen **-32** en **+ 32**.

Koptelefoon

Druk op de "▼" of "▲" toets om **Hoofdtelefoon** te selecteren. Druk op de "▶" toets om het hoofdtelefoonmenu weer te geven.

Opmerking: De hoofdtelefoon is uitgeschakeld als de **SPDIF-optie** ingeschakeld is.

De hoofdtelefoon submenu-opties worden hier onder beschreven:

Volume

Druk op de "▼" of "▲" toets om **Volume** te selecteren. Druk op de "▶" om het volumenniveau van de hoofdtelefoon te verhogen. Druk op "◀" om het volumenniveau van de hoofdtelefoon te verlagen. Het volumenniveau van de hoofdtelefoon kan aangepast worden tussen 0 en 63.

Geluidsmodus

Druk op de "▼" of "▲" toets om de **Geluidsmodus** te selecteren. Met de "◀" of "▶" toets kunt u de Mono, Stereo, Dual I of Dual II modus selecteren, uitsluitend als de geselecteerde zender deze modus ondersteunt.

AVL

De Automatische volumebegrenzing (AVL) functie past het geluid aan om een vast uitvoerniveau tussen programma's te krijgen (Bijvoorbeeld, het volumenniveau van reclame is geneigd luider te zijn dan dat van programma's).

Druk op de "▼" of "▲" toets om **AVL** te selecteren. Druk op de "◀" of "▶" toets om de AVL functie in of uit te schakelen.

SPDIF uit

Druk op de "▼" of "▲" toets om **Spdif uit** te selecteren. Druk op de "◀" of "▶" toets om de **Spdif uit** functie in of uit te schakelen.

Opmerking: Indien **Spdif uit** ingeschakeld is, wordt de **hoofdtelefoon** uitgeschakeld.

Effect

Wanneer u een mono uitzending bekijkt, kunt u Effect inschakelen voor een beter geluidseffect dat meer stereoachtig is. Als het huidige geluidssysteem in Stereo staat, geeft het inschakelen van dit effect het geluid een meer ruimtelijk effect.

Druk op de "▼" of "▲" toets om Effect te selecteren. Druk op de "◀" of "▶" toets om deze functie in of uit te schakelen .

Opslaan

Druk op de “▼” of “▲” toets om Bewaren te selecteren. Druk op “▶” of OK om de instellingen te bewaren. “**Opgeslagen...**” (Stored) zal op het scherm verschijnen.

Functiemenu



Slaaptimer

Druk op de “▼” of “▲” toets om de **Sluimertimer** te selecteren. Gebruik de “◀” of “▶” toetsen om de **Sluimertimer** in te stellen.

De timer kan tussen **Uit** en **120** minuten geprogrammeerd worden in stappen van **10** minuten.

Als de **Sluimertimer** geactiveerd wordt, schakelt de TV automatisch over op de stand-by modus op het einde van de geselecteerde tijdsduur.

Kinderslot

Druk op de “▼” of “▲” toets om **Kinderslot** te selecteren.

Druk op de “◀” of “▶” toets om de Kinderslot functie in of uit te schakelen. Als Aan geselecteerd is, kan de TV enkel bediend worden via de afstandsbediening. In dat geval werken de toetsen van het configuratiepaneel niet.

Als een van deze toetsen ingedrukt wordt, verschijnt de boodschap “**Kinderslot AAN**” op het scherm als het menuscherm niet zichtbaar is.

Taal

Druk op de “▼” of “▲” toets om **Taal** te selecteren. Gebruik de “◀” of “▶” toetsen om de **Taal** te selecteren.

Standaard zoom

Met de zoommodus ingesteld op AUTOMATISCH zal de TV de zoommodus volgens het signaal van de uitzending instellen. Indien er geen WSS of beeldverhouding informatie beschikbaar is, zal de TV deze instelling toepassen. Druk op de “▼” of “▲”

toets om de **Standaard zoom** te selecteren. U kunt de **Standaard zoom** instellen op **Panoramisch**, **16:9**, **4:3** of als **14:9** zoom instellen met de “◀” of “▶” toetsen.

Blauwe achtergrond

Indien het signaal zwak of afwezig is, schakelt de TV automatisch naar een blauw scherm. Om deze functie in te schakelen, schakelt u de **Blauwe achtergrond** in.

Druk op “▼” of “▲” om de **Blauwe achtergrond** te selecteren. Druk op de “◀” of “▶” toets om de **Blauwe achtergrond** functie in of uit te schakelen.

Menu achtergrond

Druk op de “▼” of “▲” toets om **Menu achtergrond** te selecteren. U kunt het achtergrondniveau van het menu instellen met de “◀” of “▶” toets.

Achtergrond verlichting

Deze instelling bestuurt de achtergrondverlichting.. Selecteer de **Achtergrondverlichting** met de “▼” of “▲” toets. Druk op de “◀” of “▶” toets om de **Achtergrondverlichting** in te stellen op **Auto**, **Gemiddeld**, **Maximum** of **Minimum**.

Menu time-out

Om een bepaalde scherm time-out in te stellen voor menuschermen moet u een waarde instellen voor deze optie.

Druk op de “▼” of “▲” toets om **Menu time-out** te selecteren. Druk op de “◀” of “▶” toets om de menu time-out te wijzigen in **15 sec**, **30 sec** of **60 sec**.

Teleteksttaal

Druk op de “▼” of “▲” toets om de **Teleteksttaal** te selecteren. Druk op de “◀” of “▶” toets om de **Teleteksttaal** te wijzigen in **West**, **Oost**, **Turks/Gri**, **Cyrillisch**, **Arabisch** of **perzisch**.

HDMI PC Full-Modus

Als u het PC-scherm wilt weergeven in HDMI-modus via de externe aansluiting moet de HDMI PC FULL MODE optie ingeschakeld worden om de beeldverhouding correct bij te regelen. In sommige resoluties kan het inactief zijn.

Opmerking: Als u een HDMI-apparaat aansluit en de TV overschakelt op HDMI-modus is deze functie zichtbaar (behalve voor 720P resolutie)

Ext uit

Druk op de “▼” of “▲” toets om Ext uit te selecteren. Druk op de “◀” of “▶” toets om de Ext Out functie in of uit te schakelen.

Opmerking:

Om een kopie te maken van een DVD- of VCR-toestel moet u de gewenste bron selecteren in het bron menu en EXT uit inschakelen in het functiemenu.

Ext Ult moet AAN zijn om de Timers functie in de DTV modus te gebruiken.

Installatiemenu



Kanaal

Druk op de "▼" of "▲" toets om Programma te selecteren. Gebruik de "◀" of "▶" toetsen om het zendernummer te selecteren. U kunt ook een nummer invoeren met de cijfertoetsen op de afstandsbediening. Er is ruimte voor 200 zenders tussen 0 en 199.

Band

Band kan geselecteerd worden als C of S. Druk op de "◀" of "▶" toets om de Band te selecteren.

Kanaal

Het Kanaal kan gewijzigd worden met de "◀" of "▶" toets of de numerieke toetsen.

Kleursysteem

Druk op de "▼" of "▲" toets om het Kleursysteem te selecteren. Druk op de "◀" of "▶" toets om het kleursysteem te wijzigen in PAL, PAL 60, SECAM of AUTOMATISCH.

Geluidssysteem

Druk op de "▼" of "▲" toets om het Kleursysteem te selecteren. Druk de "◀" of "▶" toets in om het geluidssysteem te wijzigen in BG,DK, I, L of L'.

Fijnafstemmen

Druk op de "▼" of "▲" toets om Fijnafstemmen te selecteren. Druk op de "◀" of "▶" toets om de afstemming aan te passen.

Zoeken

Druk op de "▼" of "▲" toets om Zoeken te selecteren. Druk op "◀" of "▶" om de programma zoekopdracht te starten. U kunt ook de gewenste frequentie invoeren met de numerieke toetsen terwijl het Zoekitem gemarkeerd is.

Opslaan

Druk op de "▼" of "▲" toets om Bewaren te selecteren. Druk op "▶" of OK om de instellingen te bewaren. "Opgeslagen..." (Stored) zal op het scherm verschijnen.

Installatiemenu in AV Modi

Het volgende scherm verschijnt in het installatiemenu wanneer de TV in AV-modi is. Merk op dat er maar beperkte opties beschikbaar zijn. Schakel over naar de TV-modus om de volledige versie van het Installatiemenu te bekijken.

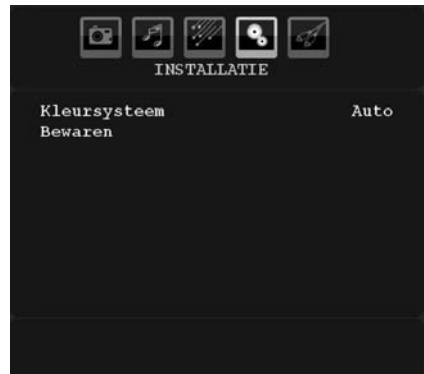

Kleursysteem

Druk op de "▼" of "▲" toets om het Kleursysteem te selecteren. Druk op de "◀" of "▶" toets om het kleursysteem te wijzigen in PAL, SECAM, PAL60, AUTO, NTSC 4,43 of NTSC 3,58.

Opslaan

Druk op de "▼" of "▲" toets om Zender opslaan te selecteren. Druk op "▶" of OK om de instellingen te bewaren. "Opgeslagen..." (Stored) zal op het scherm verschijnen.

Zendertabel

Selecteer de Zendertabel met de "▼" of "▲" toets. Druk op "▶" om de zendertabel weer te geven:



Als u de cursor in de vier richtingen verplaatst, kunt u 20 programma's bereiken op dezelfde pagina. U kunt doorheen de pagina's bladeren met de navigatietoetsen om alle zenders weer te geven in TV-modus (behalve voor de AV modi). Als de cursor geactiveerd wordt, gebeurt de programmaselectie automatisch.

Naam

Om de naam van de pagina te wijzigen, selecteer de zender en druk op de **RODE** toets.

De eerste letter van de geselecteerde naam wordt gemarkeerd. Druk op de "▼" of "▲" toets om die letter te wijzigen en op de "◀" of "▶" toets om de andere letters te selecteren. Met de **RODE** toets kunt u de naam opslaan.

Verplaatsen

Selecteer de zender die u wenst te verplaatsen met de navigatietoetsen. Druk op de **GROENE** toets. Verplaats de geselecteerde zender naar de gewenste locatie met de navigatietoetsen en druk opnieuw op de **GROENE** toets.

Wissen

Om een zender te verwijderen, drukt u op de **GELE** toets. Als u opnieuw op de **GELE** toets drukt, kunt u de geselecteerde zender verwijderen uit de lijst en de programma's één lijn omhoog verschuiven.

APS (Automatisch Programmeersysteem)

Als u op de **BLAUWE** toets drukt om het automatisch afstemmen te starten, verschijnt het **Automatisch programmeringsysteem** menu op het scherm:



Land

Druk op de "▼" of "▲" toets om uw land te selecteren. Indien u de APS functie wilt verlaten, drukt u op de **BLAUWE** toets.

Druk op de **OK** of **RODE** toets om automatisch afstemmen te starten, worden alle zenders verwijderd en de TV zoekt de beschikbare zenders.

Tijdens de zoekopdracht wordt de volgende OSD weergegeven:

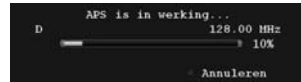

Als u op de **BLAUWE** toets drukt, stopt de APS-functie en de Zendertabel verschijnt op het scherm.

Als u wacht tot het einde van de APS wordt de Zendertabel weergegeven op het scherm met een lijst van de gevonden zenders.

Bronmenu

Druk de "▼" of "▲" toetsen om het zesde pictogram te selecteren. Druk daarna op de "▶" of **OK** toets. Het bronmenu verschijnt op het scherm:



In het bronmenu markeert u een bron door de "▼" of "▲" toets te drukken en over te schakelen naar die modus met de "▶" toets. De bronopties zijn: **TV, DTV/USB, DVD, EXT-1, FAV, HDMI, YPbPr** en **PC-VGA**.

Opmerking: Van zodra u optionele toestellen met uw TV aangesloten heeft, moet u de vereiste invoer selecteren om de beelden van die bron te kunnen bekijken.

PC-modus menusysteem

Raadpleeg het gedeelte "**De LCD-TV aansluiten op een PC**" om een PC aan te sluiten op het TV-toestel.

Om naar **PC**-bron te schakelen, druk op de "**BRON**" toets van uw afstandsbediening en selecteer **PC**-input. U kunt ook het "**Bron**" menu gebruiken om over te schakelen naar **PC**-modus.

Merk op dat PC-modus menuinstellingen enkel beschikbaar zijn als de TV in PC-bron is.

PC Positiemenu

Selecteer het eerste pictogram door op "◀" of "▶" te drukken. Het **PC-positiemenu** verschijnt op het scherm:



Autopositie

Als u het beeld horizontaal of verticaal naar een ongewenste positie verschuift, kunt u deze functie gebruiken om het beeld opnieuw correct te positioneren. Deze instelling optimaliseert het scherm automatisch.

Selecteer het Autopositie item met de “▼” of “▲” toetsen. Druk op de **OK** of “◀”, “▶” toets.

Waarschuwing: Zorg ervoor dat de automatische aanpassing wordt uitgevoerd met een volledig scherm beeld om zo het beste resultaat te verzekeren.

H (Horizontale) positie

Dit verschuift het beeld horizontaal naar de rechter- of linkerzijde van het scherm.

Selecteer het **H-positie** item met de “▼” of “▲” toetsen. Druk de “◀” of “▶” toets in om de waarde aan te passen.

V (Verticale) positie

Dit verschuift het beeld verticaal naar de boven- of onderzijde van het scherm.

Selecteer het **V-positie** item met de “▼” of “▲” toetsen. Druk de “◀” of “▶” toets in om de waarde aan te passen.

Fase

Afhankelijk van de resolutie en de scanfrequentie die u instelt op het tv-toestel kan een onzuiver beeld op het scherm verschijnen. In dat geval kunt u deze functie gebruiken om een zuiver beeld te ontvangen via de proefondervindelijke methode.

Selecteer het **Fase** item met de “▼” of “▲” toetsen. Druk de “◀” of “▶” toets in om de waarde aan te passen.

Pixelfrequentie

Dit corrigeert de storingen die zich voordoen als verticale banden in presentaties met een hoog aantal pixels zoals rekenbladen, paragrafen of tekst in kleinere lettertypen.

Selecteer het **Pixelfrequentie** item met de “▼” of “▲” toetsen. Druk de “◀” of “▶” toets in om de waarde aan te passen.

PC-beeldmenu

Ga als volgt te werk om PC-beelditems af te stellen:

Druk de “◀” of “▶” toetsen om het tweede pictogram te selecteren. Het PC-beeldmenu verschijnt op het scherm.

Contrast-, Helderheid-, Kleur- en Kleurtemperatuurinstellingen in dit menu zijn identiek aan de instellingen bepaald in het TV-beeldmenu in “Analoge TV-menusysteem”.

Opmerking: Als u *Kleurtemperatuur* instelt als *Gebruiker* kunt u de *R, G, B* instellingen handmatig instellen.

Geluid, Functie en Bron instellingen zijn identiek aan de instellingen beschreven in het Analoge TV-menusysteem.

TV-informatie weergeven

Programmanummer, Programmanaam, Geluidindicator en **Zoommodus** informatie verschijnt in de rechter bovenhoek van het scherm wanneer een nieuw programma ingevoerd worden of de **“INFO”** toets ingedrukt wordt.

Geluid dempen functie

Druk op de “~~⊗~~” toets om het geluid uit te schakelen. De geluidsdempingindicator verschijnt aan de bovenzijde van het scherm.

Om de geluidsdemping te annuleren, bestaan er twee alternatieven: u kunt op “~~⊗~~” drukken of u kunt het volumeniveau verhogen.

Beeldmodus selectie

Door op de **PRESETS** toets te drukken, kunt u de **Beeldmodusinstellingen** wijzigen naar gelang uw kijkvereisten. Beschikbare opties zijn Dynamisch, Natuurlijk en Bioscoop.

Opmerking: Deze functie kan niet ingesteld worden in de PC-modus.

Beeld bevroren

U kunt het beeld bevroren op het scherm door op **“OK”** te drukken op de afstandsbediening. Druk op **“OK”** om het beeld te bevroren. Druk opnieuw om de bevroren modus te verlaten. (Niet beschikbaar in “ATV”-modus).

Zoommodus

U kunt de beeldverhouding (beeldgrootte) van de tv wijzigen om het beeld in verschillende zoommodi te bekijken.

Druk op de **SCREEN** toets om rechtstreeks de zoommodus te veranderen.

De beschikbare zoommodi worden onderaan weergegeven.

Opmerking:

In de **YPbPr** en **HDMI** modi, terwijl in 720p-1080i resoluties, is enkel de 16:9 modus beschikbaar.

Zoommodus kan in PC-modus niet gewijzigd worden.

Auto

Als een **WSS signaal** ('Side Screen Signalling' =breedbeeldsignaal) - dat de beeldverhouding van het beeld weergeeft - omvat is in het uitzendensignaal of het signaal van een extern apparaat, past de tv de **ZOOM** modus automatisch aan volgens het **WSS** signaal.

- Als de **AUTO** modus niet correct werkt omwille van een zwakke **WSS** signaalkwaliteit of als u de **ZOOM** modus wilt wijzigen, wijzigt u handmatig naar een andere **ZOOM** modus.

16:9

Hierdoor worden de rechter- en linkerzijden van een normaal beeld (4:3 breedte-lengteverhouding) gelijkmatig uitgestrekt om het volledige brede televisiescherm te vullen.

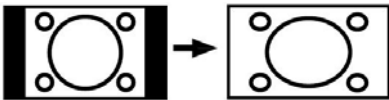

- Voor 16:9 breedte-lengteverhouding afbeeldingen die in een normale afbeelding (4:3 beeldverhouding) zijn samengedrukt, gebruikt u de **16:9** modus om de afbeelding te herstellen naar de oorspronkelijke vorm.

4:3

Gebruik deze optie om een normaal beeld (4:3 beeldverhouding) weer te geven - dit is de oorspronkelijke grootte.



Panoramisch

Hierdoor worden de rechter- en linkerzijden van een normaal beeld (4:3 beeldverhouding) gelijkmatig uitgerekt om het tv-scherm te vullen zonder dat de afbeelding onnatuurlijk overkomt.

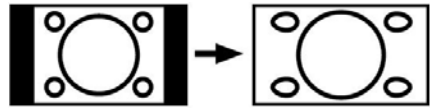

De boven- en onderzijde van het beeld worden lichtjes bijgesneden.

14:9

Hiermee zoomt u het brede beeld (14:9 beeldverhouding) uit naar de bovenste en onderste limieten van het scherm.

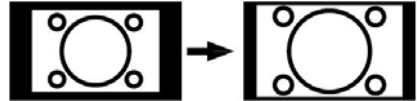

Cinema

Dit zoomt het brede beeld (16:9 beeldverhouding) uit naar het volledige scherm.



Subtitle (Ondertiteling)

Dit zoomt het brede beeld (16:9 beeldverhouding) met ondertiteling uit naar het volledige scherm.



Zoom

Deze optie zoomt in op het beeld.

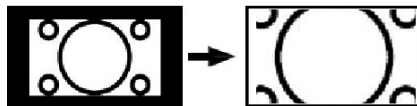

Opmerking: U kunt overschakelen tussen scherm omhoog of omlaag met de "▼" / "▲" toetsen terwijl de beeldzoom geselecteerd is als panoramisch, 14:9, Cinema of Ondertiteling.

Teletekst

Het teletekstsysteem zendt informatie zoals nieuws, sport en weer naar uw TV. Merk op dat indien het signaal vermindert, bijvoorbeeld bij slechte weeromstandigheden, sommige tekstfouten kunnen voorkomen of de teletekstmodus onderbroken wordt.

Teletekst functietoetsen worden hieronder weergegeven:

Teletekst Aan -Uit

Activeer de teletekstmodus indien een maal ingedrukt.

Als u de toets een tweede maal indrukt, wordt de teletekst gemengde functie geactiveerd. Door opnieuw te drukken verlaat u de teletekstmodus.

“TERUGKEREN” - Index

Selecteert de teletekst inhoudsopgave.

“SCHERM” - Openvouwen

Druk een maal in om de bovenste helft van het scherm te vergroten. Druk opnieuw in om de onderste helft van de pagina te vergroten. Druk opnieuw om terug te keren naar de normale weergave.

“INFO/☒?” - Tonen

Geeft verborgen informatie weer (Bijv. oplossingen van spelletjes).

”OK” Hold

Houdt een teletekst pagina wanneer gepast. Druk opnieuw om te hervatten.

P+ / P- en cijfers (0-9)

Druk om een pagina te selecteren.

Opmerking: De meeste TV-stations gebruiken code 100 voor hun indexpagina.

Gekleurde toetsen

(ROOD/ GROEN/ GEEL/ BLAUW)

Uw TV ondersteunt zowel **FASTEXT** en **TOP text** systemen. Als deze systemen beschikbaar zijn, worden de pagina's in groepen of onderwerpen verdeeld.

Als het **FASTEXT**-systeem beschikbaar is, worden delen in een teletekstpagina kleurgecodeerd en kunnen, door op de gekleurde toetsen te drukken, geselecteerd worden. Druk op de gewenste gekleurde toets.

Het gekleurde schrift verschijnt en toont u welke gekleurde toetsen te gebruiken wanneer **TOP text** uitzending beschikbaar is. Door op **P -** of **P +** te drukken gaat u respectievelijk naar de volgende of vorige pagina.

TXT (Teletekst) taal

Als u de **ONDERTITELING** toets indrukt, verschijnt teletekst ondertitelinginformatie onderin rechts van het scherm (indien beschikbaar). U kunt de gewenste optie instellen door ze te markeren met de “▼” of “▲” toets en daarna op OK te drukken.

Tips

Zorg voor het scherm

Reinig het scherm met een licht vochtige, zachte doek. Gebruik geen schuurmiddelen want deze kunnen de bescherm laag van het TV-scherm beschadigen.

Uit veiligheidsoverwegingen raden we aan de stekker uit het stopcontact te verwijderen wanneer u het toestel schoonmaakt. Houd de TV stevig vast aan de onderkant wanneer u het toestel verplaatst.

Beeldnawerking

Spoekbeelden kunnen voorkomen tijdens de weergave van een doorlopend beeld. Bij LCD-televisies kan de beeldnawerking na een korte tijd verdwijnen. Probeer de TV een poosje uit te schakelen.

Om dit te vermijden, laat geen stilstaand beeld langdurig op het scherm staan.

Geen stroom

Als uw tv-systeem geen stroom heeft, controleer dan de voedingskabel en verbindingen naar het stopcontact.

Zwakke beeldkwaliteit

Hebt u het verkeerde tv-systeem geselecteerd? Is uw TV-toestel of antenne te dicht bij niet-geaarde geluidsapparatuur of neon lichten, etc. geplaatst?

Hoge gebouwen en bergen kunnen dubbele beelden of spookbeelden veroorzaken. Soms kunt u de beeldkwaliteit verbeteren door de oriëntering van de antenne te wijzigen.

Is het beeld of teletekst onherkenbaar? Controleer of u de correcte frequentie hebt ingevoerd. Stel de kanalen opnieuw af.

De beeldkwaliteit kan verminderen wanneer twee randapparaten gelijktijdig aangesloten zijn op de tv. In dat geval kunt u één van beide loskoppelen.

Geen beeld

Is de antenne correct aangesloten? Zijn de stekkers stevig aangesloten op de antenne aansluiting? Is de antennekabel beschadigd? Werden de correcte stekkers gebruikt voor de aansluiting van de antenne? Indien u twijfelt, neemt u contact op met de verdeler.

Geen beeld betekent dat uw tv geen uitzending ontvangt. Hebt u de juiste knoppen van de afstandsbediening geselecteerd? Probeer het opnieuw.

Zorg er ook voor dat de correcte invoerbron geselecteerd werd.

Geluid

U hoort geen geluid. Is het mogelijk dat u het geluid hebt onderbroken door op de  toets te drukken?

Het geluid komt slechts uit één van de luidsprekers. Is de balans ingesteld op één uiteinde? Raadpleeg het **Geluidsmenu**.

Afstandsbediening

Uw tv reageert niet meer op de afstandsbediening. Misschien zijn de batterijen leeg. In dat geval kunt u de lokale toetsen nog gebruiken aan de onderzijde van de TV.

Invoerbronnen

Indien u geen invoerbronnen kunt selecteren, is het mogelijk dat het toestel niet is aangesloten.

Controleer de AV-kabels en verbindingen als u geprobeerd hebt een toestel aan te sluiten.

Bijlage A: PC-invoer normale weergavemodi

Het scherm heeft een maximum resolutie van 1600 x 1200. De onderstaande tabel is een toelichting van een aantal typische video schermmodi.

Het is mogelijk dat uw TV verschillende resoluties niet ondersteunt. Ondersteunde resolutiemodi worden hieronder weergegeven.

Indien u uw pc overschakelt op een niet-ondersteunde modus verschijnt een waarschuwing OSD op het scherm.

Index	Resolutie		Frequentie		De diavoorstelling pauzeren.
	Hor	Ver	Ver (Hz)	Hor (KHz)	
1	640	480	60	31.5	VESA
2	640	480	72	37.9	VESA
3	640	480	75	37.5	VESA
4	800	600	56	35.2	VESA
5	800	600	60	37.9	VESA
6	800	600	70	43.8	
7	800	600	72	48.1	VESA
8	800	600	75	46.9	VESA
9	832	624	75	49.7	MAC
10	1024	768	60	48.4	VESA
11	1024	768	70	56.5	VESA
12	1024	768	72	57.7	
13	1024	768	75	60.0	
14	1152	864	70	64.2	VESA
15	1152	864	75	67.5	VESA
16	1152	870	75	68.9	MAC
17	1280	768	60	47.7	VESA
18	1360	768	60	47.7	
19	1280	960	60	60.0	VESA
20	1280	1024	60	64.0	VESA
21	1280	1024	75	80.0	VESA
22	1600	1200	60	75.0	VESA

Opmerking: Het is mogelijk dat uw PC niet correct werkt met bepaalde resolutiemodi die hierboven vermeld worden omwille van onverwachte omstandigheden of oorzaken. Wanneer u geconfronteerd wordt met een dergelijk probleem kunt u uw PC omschakelen tussen verschillende resolutiemodi.

Bijlage B: AV en HDMI-signaalcompatibiliteit (Ingang signaaltypes)

Bron	Ondersteunde signalen		Beschikbaar
EXT-1 (SCART)	PAL 50/60		O
	NTSC 60		O
	RGB 50		O
	RGB 60		O
FAV	PAL 50/60		O
	NTSC 60		O
YPbPr	480I	60Hz	O
	480P	60Hz	O
	576I	50Hz	O
	576P	50Hz	O
	720P	50Hz	O
	720P	60Hz	O
	1080I	50Hz	O
	1080I	60Hz	O
	1080P	50Hz	O
	1080P	60Hz	O
HDMI	480I	60Hz	O
	480P	60Hz	O
	576I	50Hz	O
	576P	50Hz	O
	720P	50Hz	O
	720P	60Hz	O
	1080I	50Hz	O
	1080I	60Hz	O
	1080P	50Hz	O
	1080P	60Hz	O
1080P	24 HZ	O	

(X: Niet beschikbaar, O: Beschikbaar)

Opmerking: In bepaalde gevallen kan een signaal op de LCD-tv incorrect worden weergegeven. Het probleem kan een onverenigbaarheid zijn met de standaarden van het brontoestel (DVD, set-top-box, etc...) Indien een dergelijk probleem zich voordoet, neemt u contact op met uw verdeler en de fabrikant van het bronmateriaal.

Bijlage C: Ondersteunde bestandsformaten voor de USB-modus

Media	Bestands-extensie	Formaat		Opmerkingen
		Video	Audio	(Maximum resolutie/Bitrate etc.)
Film (optioneel)	.avi	XviD/ 3ivx	PCM/MP3	XviD versie tot: 1.1.2
		MPEG4	PCM/MP3	
		MS ISO MPEG4	PCM/MP3	Ondersteuning van SP en ASP
Muziek	-	-	PCM	Sample rate: 8K ~ 48KHz
	.mp3	-	MPEG 1/2 Layer 1/2/3 (MP3)	Sample rate: 8K ~ 48KHz, Bitrate: 32K~320Kbps
FOTO	.jpg	Basislijn JPEG		WxH = 14592x12288, Tot 179 mega-pixel Ondersteunde formaten: 444/ 440/ 422/ 420/ Grijs schaal
		Progressieve JPEG		Tot 4 Mega-pixel Ondersteunde formaten: 444/ 440/ 422/ 420/ Grijs schaal
Externe ondertiteling (optioneel)		.srt		Ondersteund tekstbestandformaat, maar geen ondersteuning van fotobestandformaat
		.smi		

Opmerking: Noodzakelijk bitsnelheden voor bepaalde videotypes zijn hoger dan USB-limieten. Om die reden kunnen videotypes niet afgespeeld worden.

Informatie voor de gebruiker betreffende het wegwerpen van oude apparatuur en batterijen

[Enkel Europese Unie]

Deze symbolen geven aan dat apparatuur met deze symbolen niet weggevoerd mogen worden als algemeen huishoudelijk afval. Als u het product of de batterij wilt wegvoeren, moet u de ophaalsystemen of faciliteiten overwegen voor een correcte recyclage.

Opmerking: Het Pb-symbool onder het symbool voor de batterijen geeft aan dat deze batterij lood bevat.

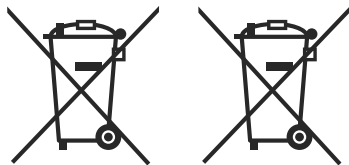

Producten

Technische kenmerken

TV-UITZENDING

PAL/SECAM B/G D/K K' I/I' L/L'

KANELEN ONTVANGEN

VHF (BAND I/III)

UHF (BAND U)

HYPERBAND

AANTAL VOORINGESTELDE KANALEN

200

KANAALINDICATOR

Menu Weergave op het scherm.

RF ANTENNE INGANG

75 ohm (niet gebalanceerd)

OPERATIONEEL VOLTAGE

220-240V Wisselstroom, 50 Hz.

AUDIO

Duits+Nicam Stereo

GELUIDSUITGANG STROOM ($W_{RMS.}$) (10% THD)

2 x 2.5

STROOMVERBRUIK (W)

60 W (max)

< 1 W (Stand-by)

PANEEL

19" breedbeeld

AFMETINGEN (mm)

BxLxH (met voet): 118 x 463 x 344

Gewicht (Kg):5.75

BxLxH (zonder voet): 63 x 463 x 312

Gewicht (Kg): 5.50

Digitale ontvangst (DVB-T)

Transmissie standaarden:

DVB-T, MPEG2,DVB-T, MPEG4 HD

i. DEMODULATIE

-Symboolsnelheid: COFDM met 2K/8K FFT modus.

-Modulatie: 16-QAM - 64-QAM FEC voor alle DVB-modi (automatisch gevonden)

ii. VIDEO

-H.264 (MPEG-4 deel 10) hoofd en hoog profielniveau 4,1/MPEG-2 MP@HL videodecoder.

-HD weergave multi-formaat compatibel (1080i, 720p, 576p)

-CVBS analoge uitgang.

iii. AUDIO

-MPEG-1 layer I/II, MPEG-2 layer II, AAC, HEAAC, AC3

-De ondersteunde sampling frequenties zijn 32, 44.1 & 48 kHz

Inhoudsopgave

Kenmerken	34
Algemene eigenschappen	34
Veiligheidsinformatie	35
Opmerkingen Over De Schijven	35
Over de behandeling van de schijven	35
Over de reiniging van de schijven	35
Licentiemededeling	35
Hoe een DVD bekijken	35
Toetsen Configuratiescherm DVD	36
Overzicht van de afstandsbediening	36
Algemene bediening	37
Algemeen afspelen	38
Basisweergave	38
Voor uw informatie:	38
Opmerkingen bij het Afspelen:	38
Menu items instellen	38
Video instelling pagina	38
TV Type	38
DivX VOD	38
Taalinstelling	38
OSD LANG	38
AUDIO	39
SCHIJFMENU	39
ONDERTITELING	39
Voorkeuren	39
HELDERHEID	39
DOWNMIX	39
PASSWORD (wachtwoord wijzigen):	39
Probleemoplossing	40
De beeldkwaliteit is slecht (DVD)	40
De schijf wordt niet afgespeeld	40
Verkeerde OSD-taal	40
Sommige functies (Camerastandpunt, Zoom, Etc.) werken niet	40
Geen beeld	40
Geen geluid	40
Vervormd geluid	40
Geen reactie van de afstandsbediening	40
Als er niets werkt	40
Voorwaardebepalingen	41
Opmerkingen over de schijven	42
Ondersteunde bestandsformaten	43
Technische kenmerken	43

Kenmerken

Algemene eigenschappen

- DVD / CD / CD-R / CD-RW / MP3 / JPEG / MPEG / DivX Afspelen.
- Weergave van NTSC/PAL (afhankelijk van de inhoud van de schijf)
- Multi-Audio (tot 8) -ondersteuning (volgens inhoud van de schijf)
- Multi-Ondertiteling (tot 32) -ondersteuning (volgens inhoud van de schijf)
- Multi-Angle (tot 9) -ondersteuning (volgens inhoud van de schijf)
- 8 censuurniveaus
- Snel vooruit en terugspoelen aan 5 verschillende snelheden. (2x, 4x, 8x, 16x, 32x)
- Vertraagde weergave aan 4 verschillende snelheden. (1/2x, 1/4x, 1/8x, 1/16x voorwaarts)
- Beeld per beeld voorwaartse weergave.
- Zoekmodus
- Herhalen
- Gekopieerde schijven kunnen incompatibel zijn.

Opmerking

- Het is mogelijk dat deze DVD speler bepaalde MP3 opnames niet weergeeft vanwege het verschil in opnameformaat of schijftype.
- Raadpleeg de handleiding i.v.m. de MP3 weergave.
- CD-R/CD-RW schijven opgenomen met de CD-DA-methode kunnen weergegeven worden. Bepaalde CD-R/CD-RW -schijven kunnen incompatibel zijn vanwege de laseropname en het ontwerp van de schijf.
- DVD-R/RW schijven opgenomen met de DVD-Video-methode kunnen weergegeven worden. Bepaalde DVD-R/RW-schijven kunnen incompatibel zijn vanwege de laseropname en het ontwerp van de schijf.
- Bepaalde schijven kunnen onuitwisselbaar zijn met de JPEG-Viewer-functie vanwege een verschil in opnameformaat of de staat van de schijf.

Veiligheidsinformatie

LET OP!

DVD Player is een klasse 1 laser product. Dit product gebruikt echter een zichtbare laserstraal die een schadelijke stralingsblootstelling kan veroorzaken. Let er op dat u de speler correct gebruikt zoals in deze handleiding wordt beschreven.

CLASS 1 LASER PRODUCT

- Geproduceerd onder licentie door Dolby Laboratories. "Dolby" en het dubbele-D symbool zijn handelsmerken van de Dolby Laboratories.

RISICO OP ELEKTRISCHE SCHOKKEN

Het bliksemflits met pijlpunt symbool binnen een gelijke driehoek dient om de gebruiker te wijzen op de aanwezigheid van niet geïsoleerd "gevaarlijk voltage" in de behuizing van een product die voldoende sterk kan zijn om een risico op elektrische schokken in te houden.



Het uitroepteken in een gelijke driehoek dient om de gebruiker te wijzen op de aanwezigheid van belangrijke bedienings- en onderhoudsinstructies in de begeleidende documentatie van het apparaat.



Opmerkingen Over De Schijven

Over de behandeling van de schijven

- Om de schijf schoon te houden, dient u de schijf bij de rand vast te pakken. Raak het oppervlak niet aan.
- Plak geen papier of plakband op de schijf.
- Als er lijm of een vergelijkbare stof op de schijf zit, verwijder deze dan volledig alvorens de schijf te gebruiken.

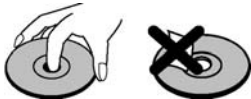

- De schijf nooit blootstellen aan direct zonlicht of warmtebronnen zoals warme luchtleidingen. De schijf ook nooit achterlaten in een geparkeerde wagen in direct zonlicht. De temperatuur kan namelijk aanzienlijk stijgen en de schijf kan beschadigd worden.
- Na de weergave van de schijf, dient u de schijf in het bijbehorende doosje op te bergen.

Over de reiniging van de schijven

- Alvorens de schijf af te spelen, dient u de schijf te reinigen met een schone doek. Veeg de schijfschoon vanaf het midden naar buiten.

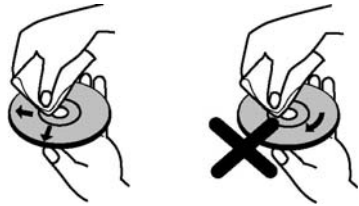

- Maak geen gebruik van oplosmiddelen zoals benzine, thinner, commercieel beschikbare reinigingsmiddelen of antistatische spray die bedoeld is voor vinyl-LP's.

Licentiemededeling

- Dit product bevat de kopieerbeveiligingstechnologie die wordt beschermd door de methodeclaims van bepaalde V.S.-patenten en andere intellectuele eigendomsrechten die eigendom zijn van Macrovision Corporation en andere eigenaars van rechten. Het gebruik van deze kopieerbeveiligingstechnologie moet worden toegelaten door Macrovision Corporation, en is uitsluitend bedoeld voor weergave thuis of op andere beperkte locaties, tenzij anders toegelaten door Macrovision Corporation. Omgekeerde engineering of ontmanteling is verboden.

Hoe een DVD bekijken

Bij het plaatsen van een schijf in de lader, moet het label van de schijf naar boven gericht zijn:

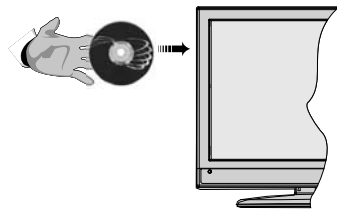

Wanneer het Tv-toestel is ingeschakeld, schakel eerst naar DVD-bron door gebruik van de toets **SOURCE** (bron) op de afstandsbediening. Druk op Play op de afstandsbediening, of druk op Play op het frontpaneel. Er is geen schijf in de lader, plaats eerst een DVD en druk op Afspelen.

Toetsen Configuratiescherm DVD

A. Schijflader

B. Weergeven / Pauzeren

Speelt af/pauzeert de schijf. Wanneer het Dvd-menu (hoofdmenu) actief is, werkt deze toets als de "selecteertoets" (selecteert een gemarkeerd item in het menu) als dit door de schijf wordt toegelaten.

C. Stoppen / Uitwerpen

Stopt het afspelen van schijven / Uitwerpen of Laden van de schijf Opmerking:

- U kunt de schijf niet via de afstandsbediening uitwerpen.
- Tijdens het afspelen van een bestand, druk driemaal op de toets STOP om uit te werpen.

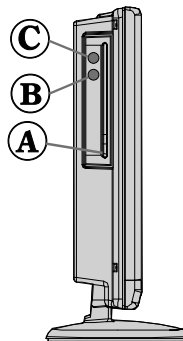

Overzicht van de afstandsbediening

1. Stand-by
2. Numerieke toetsen
3. Terugkeren
4. Taalselectie (Taal instellen)
5. Tijd weergeven / DVD menu
6. Helder
7. Stop
8. Geen functie
9. Snel terug
10. Snel vooruit
11. Informatie
12. Zoom
13. Herhalen
14. Mastersegment
15. Menu
16. Titel
17. OK / Selecteer
18. Navigatietoetsen
19. Ondertitel
20. Camerastandpunt
21. Zoekmodus
22. Afspelen
23. Pauze
24. Volgende
25. Vorige

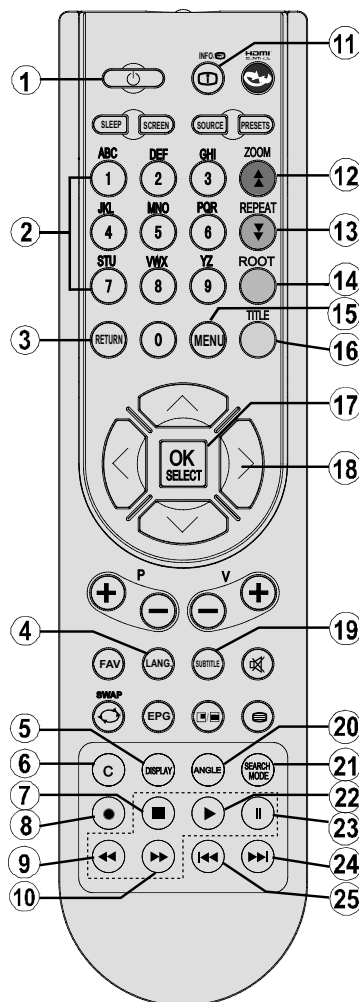

Algemene bediening

U kunt de Dvd, film-Cd, muziek of foto-Cd inhoud bewerken met de correcte toetsen op uw afstandsbediening. Hieronder ziet u de belangrijkste functies van vaak gebruikte toetsen op de afstandsbediening.

Toetsen op de afstandsbediening	DVD Weergave	Film Weergave	Weergave van afbeeldingen	Muziek weergave
▶	Afspelen	Afspelen	Afspelen	Afspelen
⏸	Pauze	Pauze	Pauze	Pauze
■	Stop	Stop	Stop	Stop
⏮ ⏭	Achterwaarts/voorwaarts overslaan	Achterwaarts/voorwaarts overslaan	Vorige/volgende	Vorige/volgende
◀/▶	Verschuift het ingezoomde beeld naar links of rechts (indien beschikbaar)			
▼/▲	Markeert een menu item. / Verschuift het ingezoomde beeld naar onder of naar boven (indien beschikbaar)			
⏪/⏩	Snel vooruit spoelen / Snel terugspoelen			
ANGLE	Geeft de scène weer vanuit verschillende camerastandpunten (indien beschikbaar).		Wijzigt het dia-effect (afhankelijk van de inhoud).	X
C	Wist het cijfer (indien beschikbaar).			
SCHERM (DISPLAY)	Geeft de tijd weer / Geeft het hoofd set-upmenu weer			
INFO	Tijd tellermodus selectie (tijdens het afspelen). Druk herhaaldelijk tussen modi.			
TAAL	Audiotaal.		X	X
MENU	Geeft het Tv-menu weer.			
OK / SELECT	Enter/Weergeven/Afspelen			
REPEAT	Geeft de herhaalopties weer.			
RETURN	Keert terug naar het vorige menu (indien beschikbaar).			
ROOT	Keert terug naar het hoofdmenu (indien beschikbaar).			
ZOEKEN MODUS (*)	Rechtstreekse selectie van scènes of tijd		Selecteert het gewenste bestand.	Selecteert het gewenste bestand.
ONDERTITELING:	Ondertiteling aan-uit. Druk herhaaldelijk om te schakelen tussen ondertitelingopties.		X	X
SWAP	Mediabronselectie.			
TITLE	Geeft schijfmenu weer (indien beschikbaar)	Geeft schijfmenu weer (indien beschikbaar)	X	X
ZOOM	Zoomt beeld Druk herhaaldelijk om te schakelen tussen zoomopties.			

Andere functies – Toetsencombinaties (Tijdens het afspelen)	
⏸ + ⏭	Langzaam voorwaarts
[⏸ + ⏭] + ⏪ ⏩	Stelt de snelheid in van het langzaam vooruitspoelen.
⏭ + ⏭	Stelt de snelheid in voor het snel vooruitspoelen.
⏪ + ⏪	Stelt de snelheid in voor het snel terugspoelen.
■ + ■	Bevestigt de stoppen opdracht.
⏸ + ⏭	Druk herhaaldelijk op ⏭ om handmatig vooruit te spoelen.

(*) U kunt overschakelen naar de titel door rechtstreeks op de numerieke toetsen in te drukken. U moet 0 indrukken en daarna een cijfertoes om de numerieke titels in te schakelen (voorbeeld: om 5 te selecteren, drukt u op 0 en daarna op 5).

Algemeen afspelen

Basisweergave

1. Druk op de aan/uit toets
2. Breng een Cd in de lader in.

De schijf wordt automatisch geladen en het afspelen begint automatisch als de schijf geen menu's heeft.

Na een paar seconden kan er een menu verschijnen op het TV scherm of de film kan onmiddellijk beginnen na de introductie van de filmonderneming. Dit is afhankelijk van de inhoud van de schijf en kan dus variëren.

Opmerking: *Stappen 3 en 4 zijn uitsluitend beschikbaar indien een menu werd opgeslagen op de schijf.*

3. Druk op "▼" / "▲" / ◀ / ▶ of de cijfertoets(en) om de gewenste titel te selecteren.
4. Druk op de SELECT toets.

Het afspelen begint. Het afgespeelde item kan een film zijn, een stil beeld of een andere submenu afhankelijk van de schijf.

Voor uw informatie:

Als [afbeelding]  verschijnt wanneer u op een knop drukt, dan betekent dat dat de schijf de bijbehorende operatie niet ondersteunt.

Opmerkingen bij het Afspelen:

1. U zal geen geluid horen tijdens snel vooruit of terugspoelen.
2. U zult geen geluid horen tijdens de langzame weergave.
3. De functie vertraagd afspelen achteruit is niet beschikbaar.
4. In sommige gevallen wordt de ondertitelingstaal niet onmiddellijk in de geselecteerde ondertitelingstaal veranderd.
5. Als de gewenste taal niet geselecteerd wordt ook al drukt u meerdere malen op de knop, dan betekent dat dat de taal niet beschikbaar is op de schijf.
6. Als de speler opnieuw opgestart wordt of de schijf wordt verwisseld, dan verandert de ondertitelingselectie automatisch naar de oorspronkelijke instellingen.
7. Als er een taal wordt geselecteerd en deze taal is niet ondersteund door de schijf, dan wordt de ondertitelingstaal automatisch de favoriete taal op de schijf.
8. Normaal gesproken werkt deze functie in een bepaalde volgorde, d.w.z. dat u de ondertiteling kunt stopzetten door meerdere malen op deze knop te drukken totdat "Subtitle Off" op het

scherm verschijnt.

9. Als de speler opnieuw opgestart wordt of de schijf wordt verwijderd, schakelt de taal automatisch over naar de oorspronkelijke instellingen. Als deze taal niet op de schijf staat, dan wordt alleen de beschikbare taal op de schijf weergegeven.
10. Sommige DVDs hebben geen hoofd en/of titel menus.
11. De functie beelden achteruit is niet beschikbaar.
12. Voor uw comfort:
Indien u een poging doet een getal in te toetsen dat groter is dan de totale tijdsduur van de huidige titel verdwijnt het zoekveld en de boodschap "Input Invalid" verschijnt in de linkerbovenhoek van het scherm.
13. Slide Show is uitgeschakeld als de ZOOM modus actief is.

Menu items instellen

Video instelling pagina



TV Type

TV Type is enkel als 'PAL' beschikbaar. Het Tv-toestel ondersteunt ook NTSC-signalen, het signaal zal, bij het verschijnen op het scherm, naar PAL omgezet worden.

DivX VOD

Met DivX VOD kunt u kwaliteitsvol video streamen.

Taalinstelling



OSD LANG

U kunt de standaardinstelling van de OSD-taal selecteren uit de menu's van de DVD-speler

AUDIO

U kunt de standaard geluidstaal selecteren als dat ondersteund wordt door de betreffende DVD schijf.

SCHIJFMENU

U kan de taal van DVD schijfmenu selecteren uit deze talen. Het schijfmenu verschijnt in de geselecteerde talen, indien dat ondersteund wordt door de betreffende DVD schijf.

ONDERTITELING

U kunt de standaard ondertitelingstaal selecteren, indien dat ondersteund wordt door de betreffende DVD-schijf.

Voorkeuren



HELDERHEID

Als u RESET selecteert en u drukt op SELECT worden de fabrieksinstellingen geladen. Het ouderlijk toezicht en het wachtwoord daarvoor zijn dan niet veranderd.

DOWNMIX

Deze modus kan geselecteerd worden wanneer de digitale audio-output van de TV gebruikt wordt.

SURROUND: Surround geluid output.

STEREO: Twee kanalen stereo.

PARENTAL (Ouderlijk Niveau)



De weergave van sommige Dvd's kan beperkt worden afhankelijk van de leeftijd van de gebruiker. De functie "Ouderlijk Toezicht" stelt u als ouder in staat om het niveau van de afspreekbeperking in te stellen.

Het Censuurniveau kan afgesteld worden op één van de acht niveaus. Het niveau "8 Volwassene" instelling geeft u toegang tot alle DVD titels zonder belang te moeten hechten aan het DVD censuurniveau. U kunt de DVD's bekijken die hetzelfde of een lager censuurniveau hebben dan het niveau van alleen de DVD-speler.

PASSWORD (wachtwoord wijzigen):

Met deze optie kunt u uw huidige wachtwoord veranderen.

Om het wachtwoord te veranderen wordt u gevraagd om uw oude wachtwoord in te voeren. Nadat u het oude wachtwoord hebt ingevoerd, kan u nu het nieuwe wachtwoord van vier karakters invoeren.

U kunt met de C toets een onjuiste invoer wissen.

Opmerking: De fabrieksinstelling van het wachtwoord is "0000" U moet het XXXX digitale paswoord iedere keer invoeren wanneer u het ouderlijk niveau wenst te wijzigen. Als u het paswoord vergeten bent, dient u contact op te nemen met de technische dienst.

Probleemoplossing

De beeldkwaliteit is slecht (DVD)

- Zorg ervoor dat het oppervlak van de DVD schijf niet beschadigd is. (Krassen, vingerafdrukken, etc.)
- Reinig de DVD en probeer opnieuw.

Zie de instructies in de handleiding van uw schijf over hoe uw schijf correct schoon te maken.

- Verifieer of de DVD in de schijflade ligt met het label naar boven.
- Een vochtige DVD of condensatie kunnen het toestel beïnvloeden. Wacht 1 tot 2 uren in stand-by om het toestel te laten drogen.

De schijf wordt niet afgespeeld

- Er is geen schijf in het toestel.

Plaats een schijf in de lader.

- De schijf is op onjuiste wijze geladen.

Verifieer of de DVD in de schijflade ligt met het label naar boven.

- Verkeerde schijftype. De DVD speler kan geen CD-ROMS enz. spelen.
- De regiocode van de DVD moet overeenkomen met de regiocode van de DVD-speler.

Verkeerde OSD-taal

- Selecteer de taal in het setup menu.
- De taal voor het geluid of de ondertiteling van een DVD kan niet veranderd worden.
- Er werden geen meertalige audio en/of ondertitelingen op de DVD opgenomen.
- Probeer het geluid of de ondertitels te wijzigen in het titelmenu van de DVD. Bepaalde DVD's laten de gebruiker niet toe deze instellingen te wijzigen zonder het menu van de schijf te gebruiken.

Sommige functies (Camerastandpunt, Zoom, Etc.) werken niet

- Deze functies zijn niet beschikbaar op de DVD.
- De camerahoek kan alleen worden gewijzigd als het symbool van het camerastandpunt wordt weergegeven.

Geen beeld

- Hebt u op de juiste knoppen van de afstandsbediening gedrukt? Probeer het opnieuw.

Geen geluid

- Controleer of het volume op een hoorbaar niveau staat.
- Controleer of u het geluid niet per ongeluk heeft uitgeschakeld.

Vervormd geluid

- Controleer of de bijbehorende instelling voor de luistermodus juist is.

Geen reactie van de afstandsbediening

- Controleer of de afstandsbediening in de correcte modus staat.
- Controleer of de afstandsbediening in de juiste modus is.
- Vervang de batterijen.

Als er niets werkt

Indien u bovenstaande oplossingen geprobeerd hebt en niets lijkt te werken, kan u proberen de DVD speler uit te schakelen en opnieuw aan te schakelen. Als het niet zou werken, neemt u contact op met de leverancier of reparateur van de TV-DVD. Probeer nooit een kapotte TV-DVD speler zelf te repareren.

Voorwaardebepalingen

Camerastandpunt

Op sommige DVD's zijn scènes opgenomen die op hetzelfde tijdstip opgenomen zijn vanuit een aantal verschillende hoeken (dezelfde scène is opgenomen van de voorkant, van de linkerkant, van de rechterkant, etc.). Met deze schijven kan de ANGLE-knop gebruikt worden om de scène vanuit verschillende camerastandpunten te zien.

Hoofdstuknummer

Deze nummers zijn op DVD's opgenomen. Een titel is onderverdeeld in vele secties, waarvan elke sectie genummerd is en specifieke onderdelen van de videopresentaties kunnen snel opgezocht worden door gebruik te maken van deze nummers.

DVD

Dit verwijst naar een optische schijf met een hoog vermogen waarop beelden en geluid van hoge kwaliteit zijn opgenomen door middel van digitale signalen. Dit bevat een technologie voor videocompressie (MPEG II) en een technologie voor opnemen met een hoog vermogen. Met de DVD is het mogelijk een esthetisch aangename en volledige video op te nemen over een langere tijdsspanne (er kan bijvoorbeeld een hele film worden opgenomen).

Een DVD heeft een structuur die bestaat uit twee 0,6-mm dunne schijven die aan elkaar geplakt worden. Hoe dunner de schijf, hoe groter de dichtheid waaraan de informatie kan opgeslagen worden. Een DVD heeft een grotere capaciteit dan één enkele 1,2 mm dikke schijf. Gezien beide dunne schijven aan elkaar geplakt worden, ziet het er niet naar uit dat we in de nabije toekomst een dubbelzijdige schijf zullen kunnen maken voor een nog langere speelduur.

Ondertitels

Dit is de gedrukte tekst aan de onderkant van het scherm, waarmee de dialoog vertaald of weergegeven wordt. Opgenomen op DVD schijven.

Tijdgetal

Dit geeft de afspeelduur aan die verstrekken is vanaf het begin van een schijf of titel. Dit kan gebruikt worden om een bepaalde scène snel te vinden. (Sommige schijven ondersteunen de tijd zoekfunctie niet). De beschikbaarheid wordt bepaald door de fabrikant).

Titelnummer

Deze nummers zijn op DVD's opgenomen. Indien een schijf twee of meerdere films bevat, dan zijn deze films als titel 1, titel 2, etc. genummerd.

Getal voor een geluidsnummer

Deze getallen worden aan de nummers toegekend die zijn opgenomen op Audio-CD's. Middels deze getallen kunnen bepaalde nummers snel gevonden worden.

Dolby Digital

Veel bioscopen zijn voorzien van 5.1 channel surround systemen. Deze zelfde technologie is beschikbaar voor u thuis. Om van deze surround kwaliteit gebruik te maken dient uw DVD speler aangesloten te zijn op een externe Dolby Digital Decoder via de digitale uitgangen (ofwel coaxiaal ofwel optisch).

Dolby Pro Logic

Dit is technologie van Dolby Laboratories om Dolby Surround gecodeerde programma's actief te decoderen. Dolby Surround programma's hebben vier kanalen voor geluid (Links, Rechts, Midden en Surround) die gecodeerd zijn in een standaard stereosignaal van 2 kanalen. Het achterste kanaal is mono.

LPCM

LPCM staat voor Pulse Code Modulation en is een digitaal geluid.





MPEG

Dit is de afkorting voor Moving Picture Experts Group. Dit is een internationale norm voor de compressie van filmbeelden. Op sommige DVD's is het digitale geluid samengeperst en in deze format opgenomen.

DivX

DivX is een digitale video compressietechnologie op basis van MPEG-4 en ontwikkeld door DivX Networks Inc.

Opmerkingen over de schijven

Spelersoorten (Logos)	Opslaan Soorten	Speler Lengte	Max. Afspeeltijd	Eigenschappen
DVD 	Audio + Video	12 cm	Eén - zijdig; 240 min Dubbel - zijdig; 480 min	<ul style="list-style-type: none"> DVD heeft een fantastisch geluid en video door het Dolby Digital en MPEG -2 systeem. Verschillende scherm- en geluidsfuncties kunnen eenvoudig geselecteerd worden via het menu op het scherm.
		8 cm	Eén - zijdig; 80 min Dubbel - zijdig; 160 min	
AUDIO-CD 	Audio	12 cm	74 min .	<ul style="list-style-type: none"> Een LP wordt opgenomen als een analoog signaal met meer vervorming. Een CD wordt opgenomen als een Digital Signal met een betere geluidskwaliteit, minder vervorming en de geluidskwaliteit gaat minder snel achteruit na verloop van tijd.
		8 cm	20 min .	
MP3-CD 	Audio (xxxx.mp3)	12 cm	Het is afhankelijk aan de MP3 kwaliteit.	<ul style="list-style-type: none"> MP3 wordt opgenomen als een digitaal signaal met een betere geluidskwaliteit, minder vervorming en de geluidskwaliteit gaat minder snel achteruit na verloop van tijd.
		8 cm		
PICTURE-CD 	Video (stilstaand beeld)	12 cm	Het is afhankelijk aan de JPEG kwaliteit.	<ul style="list-style-type: none"> JPEG is opgeslagen als digitaal signaal met een betere beeldkwaliteit na verloop van tijd.
		8 cm		
DivX® 	Audio + Video	12 cm	Het is afhankelijk van de DivX kwaliteit.	<ul style="list-style-type: none"> Video & Audio met MPEG-4 comprimeringstechnologie.
		8 cm		

Ondersteunde bestandsformaten

Media	Bestands-extensie	Formaat		Opmerkingen
		Video	Audio	(Maximum resolutie/Bitrate etc.)
Film (optioneel)	.mpg/ .dat/ .vob	MPEG1	MPEG laag 1/2/3	
		MPEG2	MPEG2	
	.avi	XviD/ 3ivx	PCM/MP3	XviD versie tot: 1.1.2 / DivX 3.1.x, 4.x, 5.x
		MPEG4	PCM/MP3	
		MS ISO MPEG4	PCM/MP3	Ondersteuning van SP en ASP
te beginnen	-	-	PCM	Sample Rate: 8K ~ 48KHz
	.mp3	-	MPEG 1/2 Layer 1/2/3 (MP3)	Sample Rate: 8K ~ 48KHz, Bitrate: 64K~320Kbps
FOTO	.jpg	Basislijn JPEG		BxH = 8902x8902 Tot 77 Mega-pixel Ondersteunde formaten: 444/ 440/ 422/ 420/ Grijs schaal
		Progressieve JPEG		Tot 4 Mega-pixel Ondersteunde formaten: 444/ 440/ 422/ 420/ Grijs schaal
Externe ondertiteling (optioneel)	.srt			Ondersteund tekstbestandformaat, maar geen ondersteuning van fotobestandformaat
	.smi			
	.sub			
	.ssa			
	.ass			

Opmerking: Er wordt geen garantie geboden dat alle DivX-formaten ondersteund worden.

Technische kenmerken

Soorten ondersteunde schijven	DVD: SS/SL 4.7" (DVD-5) SS/DL 4.7" (DVD-9) DS/SL 4.7" (DVD-10) DS/DL 4.7" (DVD-18)	CD-DA CD-R CD-RW MP-3/JPEG
Videotype	MPEG-2 Video Standard Decoding (MPEG -1 ondersteund) Full-Screen Videodisplay van 720 x 576 (PAL) & 720 x 480 (NTSC) pixels 50 en 60 Hz beeldverhoudingen (PAL-NTSC) Digital bit-stream processing rate tot 108 Mbits/sec Lijnresolutie meer dan 500 lijnen.	
Soort Audio	Dolby Digital Decoding MPEG Multichannel Decoding LPCM	
Geluidsuitgang	Digitale geluidsuitgangen: IEC 958 TOSLINK Analoge Outputs: 24 bit /48, 44.1kHz down-sampling DAC	

KÜPPERSBUSCH HAUSGERÄTE AG
Postfach 10 01 32, D-45801 Gelsenkirchen, Küppersbuschstraße 16, D-45883 Gelsenkirchen
Telefon (02 09) 4 01-0, Telefax (02 09) 4 01-03 03
www.kueppersbusch.de

Küppersbusch Ges.m.b.H.
Eitnergasse 13, 1231 Wien, Telefon: 01/86680-0, Telefax: 01/8668072
www.kueppersbusch.at – e-Mail: verkauf@kueppersbusch.at

Küppersbusch

ALLERFEINSTE KÜCHENTECHNIK