

Hauptschalter

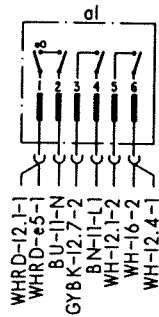

Zeitvorwahl, Bedien- u. Steuermodul

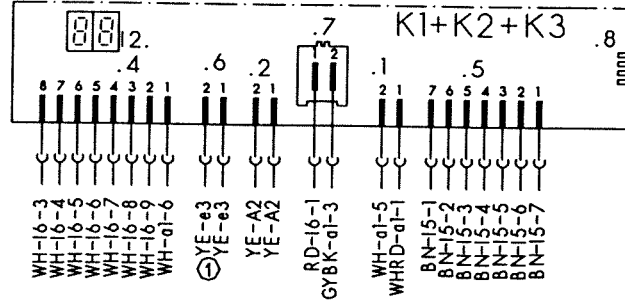

Reedschalter

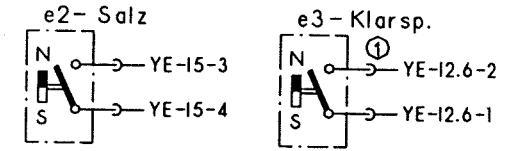

Schutzleiter

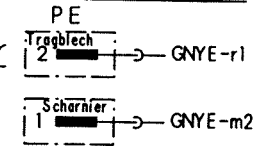

Aqua-Sensor



Kupplung

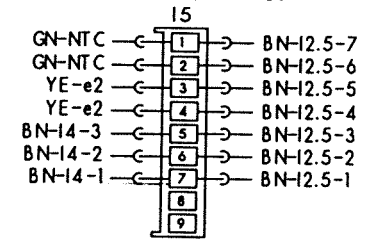

Niveaudruckdose

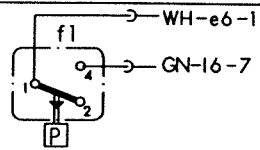

Temperaturregler + NTC

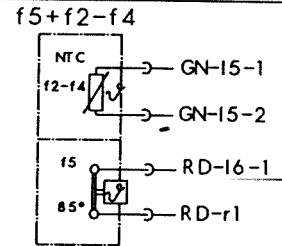

Aktuator

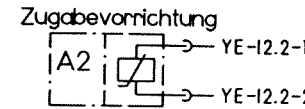

Schwimmersch.

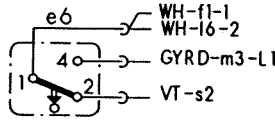

Magnetventile

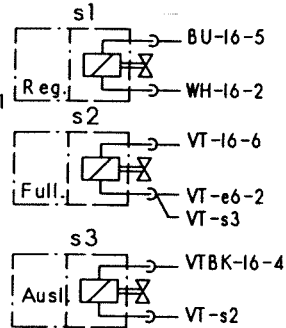

Kondensatormotor

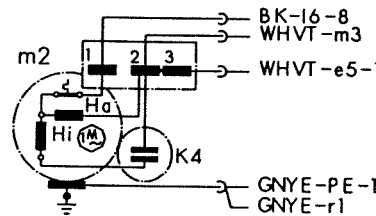

PTC-Motor ③

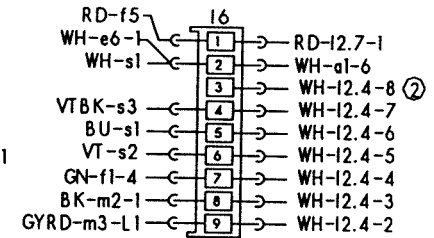
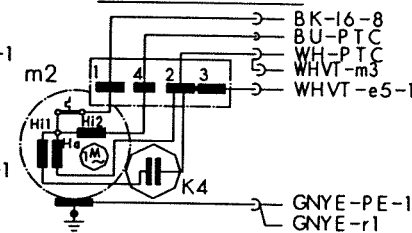

Klemme II mit Entstoerung

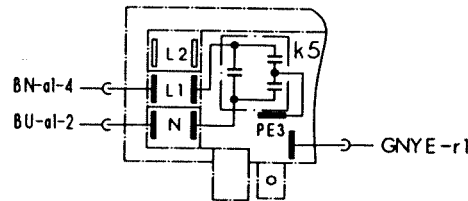

Heizung Sicherheitssch.

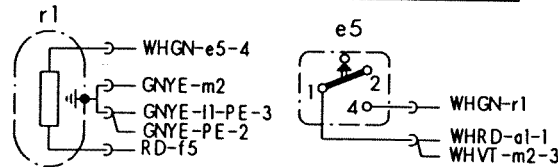

Laugenpumpe

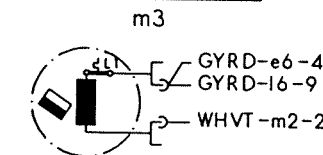

Anlass-PTC ③

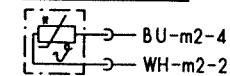

- ① je nach Ausstattung vorhanden
- ② wenn vorhanden ohne Funktion
- ③ je nach Motortyp

16 45 8. a



| | |
|------------------------|------------|
| Mat.Nr.: 5600025965 | |
| Ausg.: 01.99 | S0-60/0476 |

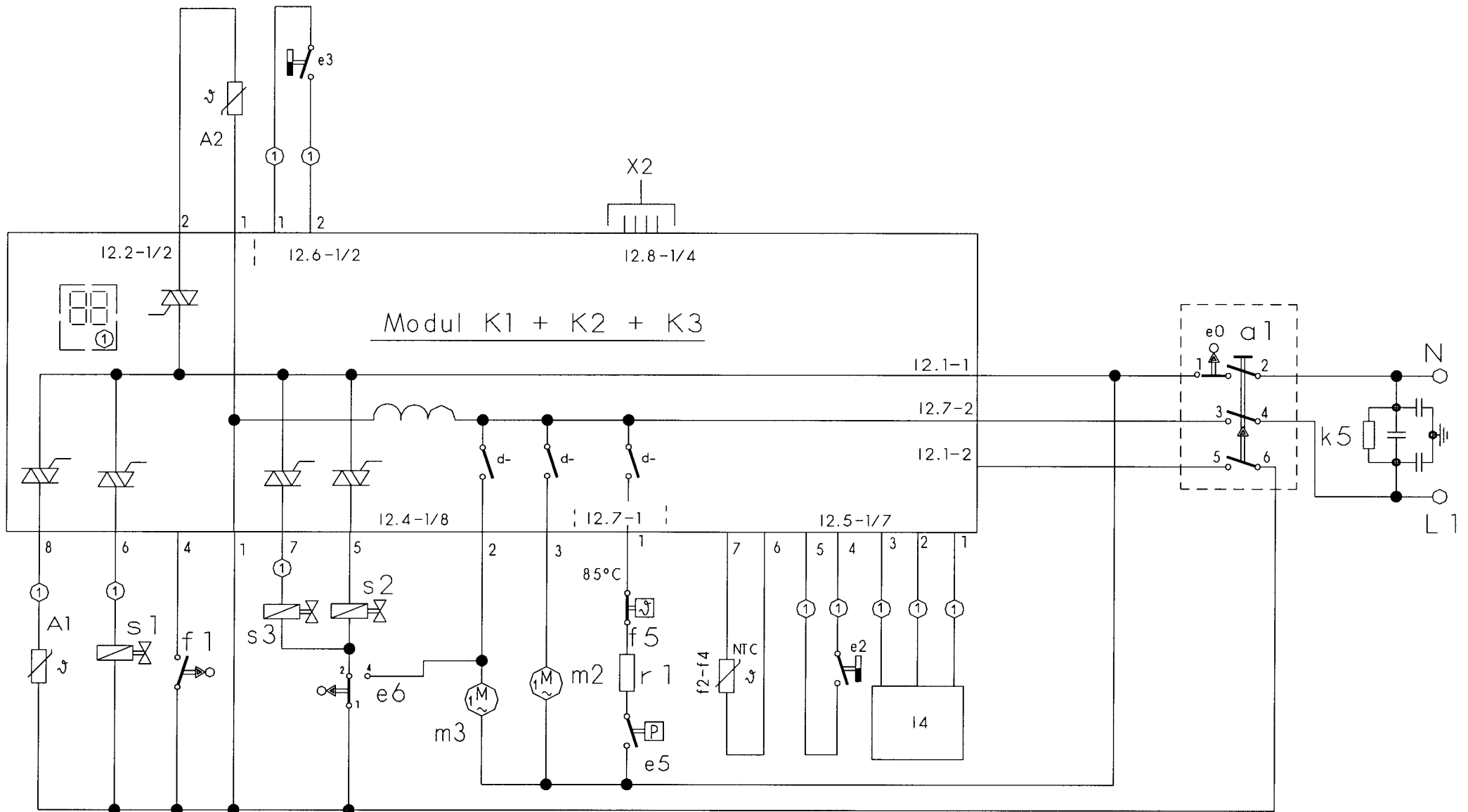

- | | | | |
|--------|-------------------------|------|-------------------|
| a1 = | Hauptschalter | m2 = | Umwälzpumpe |
| e0 = | Integr. Türschalter | m3 = | Pumpe entleeren |
| e2/3 = | Reedschalter | r1 = | Heizung |
| e6 = | Schwimmerschalter | e5 = | Druckschalter |
| f1 = | Wasserstandsregler | s1 = | Regenerierventil |
| NTC = | Temperatursensor | s2 = | Fuelltventil |
| f5 = | Temperaturregler | s3 = | Auslaufventil |
| k5 = | Entstoerung | A1 = | Oberkorb-Aktuator |
| K1 = | Anzeige- u. Bedienmodul | A2 = | Zugabe-Aktuator |
| K2 = | Steuermodul | l4 = | Aqua-Sensor |
| K3 = | Zeitvorwahl | x2 = | Service-Anschluß |

① je nach Ausstattung



| | |
|--------------|------------|
| 5600025961 | |
| Ausg.: 11.98 | S0-60/0469 |

Kodierungsanweisung für Elektronik mit G - Steuerung.

Nach dem Austausch der serienmäßig eingesetzten Elektronischen Steuerungen muß die Steuerung wieder mit den Geräte-Programmen (siehe Tabelle) kodiert werden.

Hinweis: Bei Geräten mit 3 oder 4 Programmen/Tasten, muß die Steuerung vor dem Aufsetzen des Blendenkastens programmiert werden.

1. Aufruf:

Die Tasten S2, S3, S4 und S5 gleichzeitig drücken, gedrückt halten und Hauptschalter betätigen. Solange die Tasten S2 bis S5 gedrückt bleiben, blinken die LED's L2 bis L5.

Die aktuelle Kodierung wird nach dem loslassen der Tasten S2 bis S5 über die Display-Anzeige kodiert angezeigt. (siehe Code-Tabelle)

2. Variante einstellen:

Durch Drücken der Taste S2 können die verschiedenen Varianten-Kodierungen (siehe Tabelle) eingestellt werden.

3. Kodierung speichern:

Durch Ausschalten des Gerätes wird die neue Variante / Kodierung gespeichert.

Kode-Tabelle:

| Kodieranzeige im Display | S0 | S1 | S2 | S3 | S4 | S5 | Taste Kodierung |
|--------------------------|-----|--------------|------------|-------------|-------------|-----------|-----------------|
| 20 | ZVW | Intensiv 70° | Normal 65° | ECO 50° | Schnell 35° | Vorspülen | 0 |
| 21 | ZVW | OK | Normal 65° | ECO 50° | Schnell 35° | Vorspülen | 1 |
| 22 | ZVW | Normal 65° | ECO 50° | Schnell 35° | Vorspülen | | 2 |
| 23 | ZVW | OK | Normal 65° | ECO 50° | Vorspülen | | 3 |
| 24 | ZVW | | Normal 65° | ECO 50° | Vorspülen | | 4 |
| 25 | ZVW | Normal 65° | ECO 50° | Sanft 40° | Schnell 35° | | 5 |
| 26 | ZVW | Normal 65° | ECO 50° * | Schnell 35° | Vorspülen | | 6 |
| 27 | ZVW | Intensiv 70° | Normal 65° | ECO 50° * | Schnell 35° | Vorspülen | 7 |

ZVW = Zeitvorwahl

OK = Oberkorbspülen

* = Energielabel A-B-D

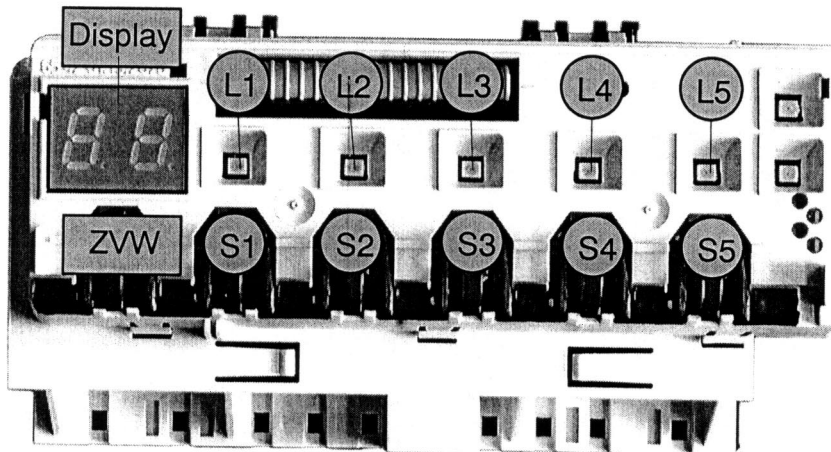

Programm-Symbole:



Intensiv 70°



ECO 50°



Sanft 40°



Normal 65°



Schnell 35°



Vorspülen



16459, a

| | |
|--------------|--------------|
| 5600.033.459 | Ausg.: 09.99 |
| | S0-60/0474 |