

Ενεργοποίηση/Απενεργοποίηση

Πατήστε μία φορά - ενεργοποιείται η συσκευή.

Προγράμματα Maγείρεμα με βοήθεια

Πιέστε μία ή δύο φορές - ενεργοποιεί ένα Πρόγραμμα ή μια λειτουργία για Μαγείρεμα με βοήθεια. Πιέστε παρατεταμένα για 3 δευτερόλεπτα - ενεργοποιεί ή απενεργοποιεί το λαμπτήρα του φούρνου.

Ταχεία προθέρμανση

Πιέστε μία φορά - ελέγχει τη θερμοκρασία όταν η συσκευή βρίσκεται σε λειτουργία. Πιέστε παρατεταμένα για 3 δευτερόλεπτα για να ενεργοποιήσετε ή να απενεργοποιήσετε τη λειτουργία Ταχεία προθέρμανση.

Λειτουργία μικροκυμάτων

Πατήστε μία φορά - ενεργοποιείται η λειτουργία μικροκυμάτων. Μπορείτε επίσης να τη χρησιμοποιήσετε μετά την απενεργοποίηση της συσκευής.

OK/Μικροκύματα - Γρήγορη έναρξη

Πατήστε μία φορά - ενεργοποιείται η λειτουργία Γρήγορης έναρξης μικροκυμάτων. Αν το πατήσετε ενώ λειτουργεί ο φούρνος μικροκυμάτων, ο χρόνος αυξάνεται κατά 30 δευτ.

Πλήκτρο αρχικού μενού

Πατήστε μία φορά - μεταβαίνει κατά ένα επίπεδο πίσω στο μενού. Πατήστε το παρατεταμένα για 3 δευτερόλεπτα για να εμφανιστεί το κύριο μενού.







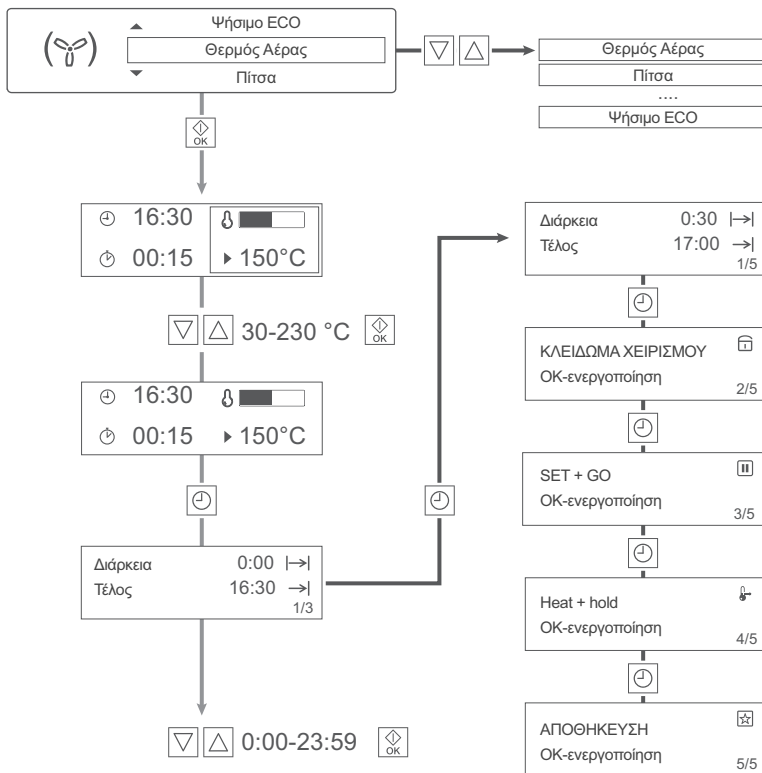











Πεδίο αφής

1. Οθόνη
2. Ενεργοποίηση/Απενεργοποίηση
3. Μενού Προγράμματα ή Μαγείρεμα με βοήθεια
4. Λειτουργία μικροκυμάτων
5. Επιλογή θερμοκρασίας
6. Πλοήγηση
7. Αισθητήρας OK - επιβεβαιώνει την επιλογή
8. Πλήκτρο αρχικού μενού - ανοίγει το κύριο μενού
9. Ώρα και επιπρόσθετες λειτουργίες
10. Χρονομετρητής

  Πατήστε μία φορά



Προγράμματα

-  Θερμός Αέρας
-  Πίτσα
-  Χαμηλή Θερμοκρασία
-  Πάνω + Κάτω Θέρμανση
-  Καταψυγμένα τρόφιμα
-  Γκριλ με Θερμό Αέρα
-  Γκριλ Γρήγορο
-  Γκριλ
-  Διατήρηση Θερμότητας
-  Απόψυξη
-  Κάτω Θέρμανση
-  Φούσκωμα ζύμης
-  Ψωμί
-  Ογκρατέν
-  Διατήρηση
-  Ξήρανση
-  Ζέσταμα πιάτων
-  Ψήσιμο ECO



Μαγείρεμα με βοήθεια



Πατήστε δύο φορές

Επιδόρπια
 Απόψυξη
 Μαγείρεμα/Λιώσιμο



Απόψυξη
 Μαγείρεμα/Λιώσιμο
 ...
 Επιδόρπια



Αποψυγμένο ψάρι
 Αποψυγμένα πουλερικά
 ...
 Αποψυγμένο ψωμί



Πίσω
 Αποψυγμένο ψάρι
 Αποψυγμένα πουλερικά



16:30
 01:45
 1.0 kg

1-3 kg

16:30
 01:45
 1.0 kg



Διάρκεια 3:00
 Τέλος 19:30
 1/5

0:00-23:59



ΚΛΕΙΔΩΜΑ ΧΕΙΡΙΣΜΟΥ
 OK-ενεργοποίηση 2/5



SET + GO
 OK-ενεργοποίηση 3/5



Heat + hold
 OK-ενεργοποίηση 4/5



ΑΠΟΘΗΚΕΥΣΗ
 OK-ενεργοποίηση 5/5



Απόψυξη

Αποψυγμένο ψάρι
Αποψυγμένα πουλερικά
Αποψυγμένο κρέας
Αποψυγμένο ψωμί

Μαγείρεμα/Λιώσιμο

Φρέσκα λαχανικά
Κατεψυγμένα λαχανικά
Σιγοψημένα κρεμμύδια
Πατάτες με τη φλούδα
Ρύζι
Λιώσιμο σοκολάτας
Λιώσιμο βουτύρου

Χοιρινό/Μοσχάρι

Ψητό Χοιρινό
Ψητό Μοσχάρι
Οσομπόουκο
Μοσχάρι Κότσι
Ρολό κιμά με μπαχαρικά
Σουηδικό ψητό

Βοδινό/Κυνήγι/Αρνί

Κρέας σιγοψημένο
Ψητό Κυνήγι
Λαγός
Λαγός Σος Μουστάρδα
Αγριογούρουνο
Ψητό Αρνί
Αρνί Μπούτι

Πουλερικά

Κοτόπουλο, ολόκληρο
Γαλοπούλα, ολόκληρη
Κοτόπουλο Μπούτι
Κόκορας Κρασάτος
Κοτόπουλο Φτερούγα
Κοτόπουλο, 2 μισά
Κοτόπουλο Γεμιστό
Πάπια με Πορτοκάλι
Πάπια, ολόκληρη
Χήνα, ολόκληρη
Γαλοπούλα, ολόκληρη

Ψάρι

Φιλέτο ψαριού αλά κρεμ
Ψάρι στον Ατμό
Ρολά λεμονόγλωσσας
Ψάρι Φιλέτο
Φιλέτο Ψάρι, κατεψυγμ.

Κέικ

Γλυκιά Τάρτα
Αφράτο Κέικ Λεμόνι
Κέικ Καρότο
Τσουρέκι
Κέικ Στρογγυλής Φόρμας
Κέικ Brownies
Κέικ Muffins
Μπισκότα
Κέικ Σαβαρέν
Κέικ Τριφτό

Σουηδικό Κέικ
Ψημένα Μήλα Γιαγιάς
Κέικ Αμυγδάλου
Μηλόπιτα, κατεψυγμένη
Cheese Cake
Κέικ Φρούτων
Τάρτα Φρούτων

Πίτσα/Πίτα/Ψωμί

Πίτσα
Πίτσα Αμερικής, κατεψ.
Πίτσα, κρύα
Πίτσα, κατεψυγμένη
Πίτσα Σνακ, κατεψυγ.
Τάρτα με Κρεμμύδια
Κίς Λορέν
Τάρτα Τυριών
Γλυκό με Τυριά
Πιερόγκι
Λευκό ψωμί
Ψωμί Χωριάτικο
Τσουρέκι Βουτύρου
Ψωμί/Ψωμάκια
Ψωμί/Ψωμάκια, κατεψυγμ.

Γάστρα/Ωγκρατέν

Γεμιστά μανιτάρια
Ντομάτες γεμιστές
Κολ/θάκια πατάτες ογκρ.
Ωγκρατέν με τυριά
Πράσα στη γάστρα
Γεμιστά κανελόνια

Πατάτες Ωγκρατέν
Σπέτσλε με λαχανικά
Ζυμαρικά Ωγκρατέν
Βοδινό γάστρας
Λαζάνια
Λαζάνι/Κανελόνι, κατεψ.
Μουσακάς
Franconian πικάκια
Τηγανιτές Πατάτες
Hash Browns
Φέτες/Κροκέτες

Επιδόρπια

Κρέμα βερικόκο
Ροδάκινα με amaretto